

Der große Gartenplaner

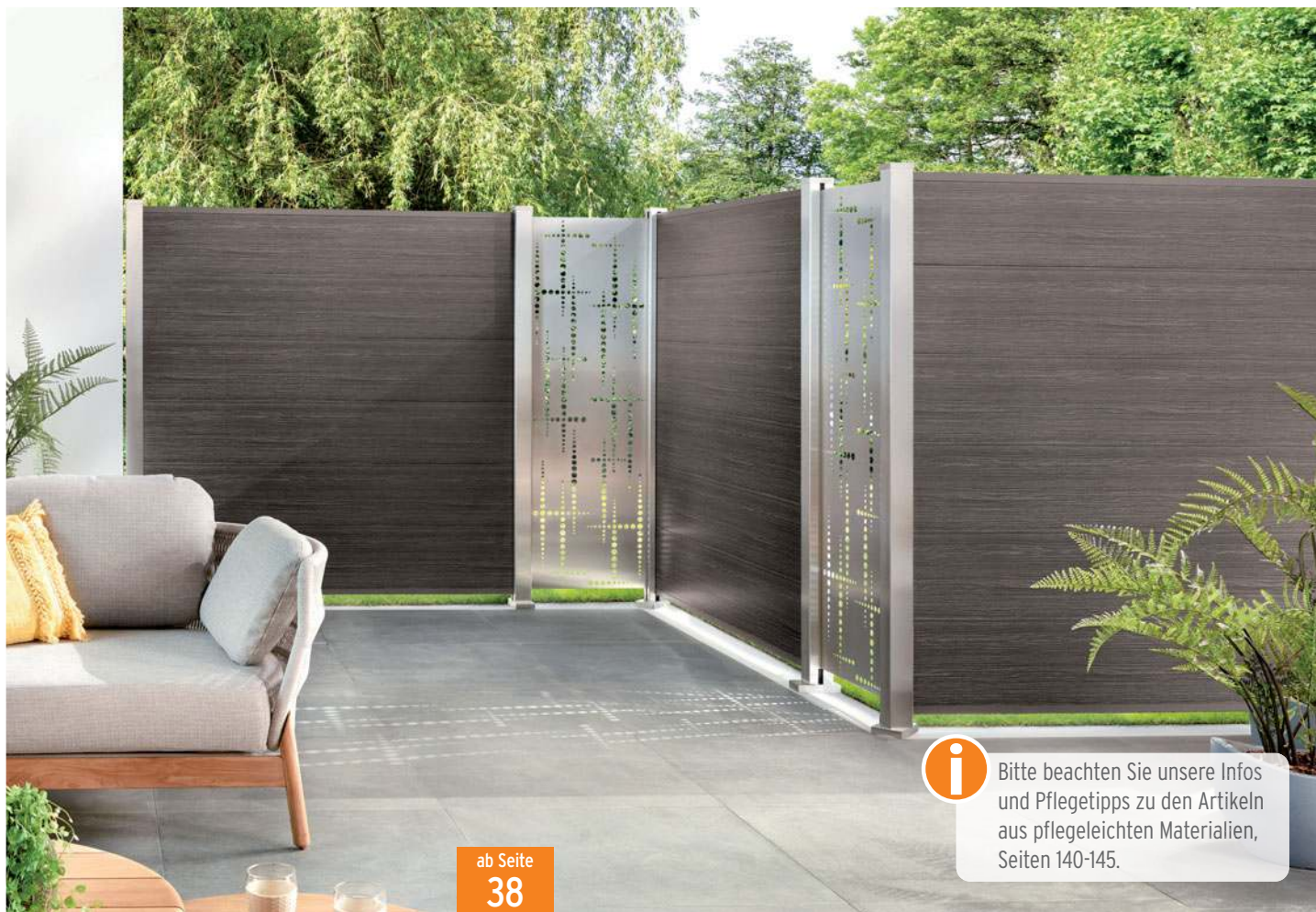

Unser Angebot für Ihren Traumgarten



Bitte beachten Sie unsere Infos und Pflegetipps zu den Artikeln aus pflegeleichten Materialien, Seiten 140-145.

ab Seite
38



ab Seite
4

DREAMDECK Bodendielen

PRESTIGE	8
WPC PLATINUM	10
WPC SOFT	12
WPC BICOLOR	14
WPC PLUS	16
WPC PLUS XL	18
BAMBUS	20
TraumGarten LICHT	22
Unterkonstruktion	34
Terrassenlager und Zubehör	36

Pflegeleichte Zaunsysteme

SYSTEM Zaun-Baukasten	38	Torzubehör	72
SYSTEM ALU XL	42	Torpfosten-Sets	73
SYSTEM ALU PLUS	44	JUMBO WPC	74
RHOMBUS	46	JUMBO WPC Alu-Design	76
FLOW 3D-Design	48	DESIGN WPC ALU	78
Designgitter	49	SQUADRA	79
WPC CLASSIC /XL	50	Metallpfosten und Zubehör	80
WPC PLATINUM /XL	51	WEAVE	82
SYSTEM WPC/ALU Einzelteile	52	WEAVE LÜX	83
LED-LICHTLEISTE	52		
SYSTEM Dekorprofile	53	LONGLIFE Zaunsysteme	84
KERAMIK	54	ROMO	84
KERAMIK XL	56	RIVA	85
BOARD	58	CLEO	88
BOARD XL	60	CARA/CARA XL	89
GLAS	62	Bodenbefestigung	90
Pfosten und Zubehör	64	Zubehör	91
		SQUADRA Vorgartenzäune	92
Standardtore	66	SYSTEM RHOMBUS Vorgartenzäune	93
Einzel- und Doppeltore auf Maß	68	RAJA WPC	94
Doppeltor-Sets mit E-Antrieb	70	RAJA WPC ALU XL	95



Informationen schnell und direkt: traumgarten.de



ab Seite
96

Zaunsysteme aus Holz

GRAZIA	96
NEO	97
ARZAGO	98
GADA	99
Holzzaun trifft Designelement	100
XL	102
BAMBU	103
LETTLAND	104
RAJA	105
Pfosten und Zubehör	106
Bodenbefestigung	107
Torpfosten und Torzubehör	108



i Bitte beachten Sie unsere Produkt- und Pflegehinweise zu den Artikeln aus Holz, Seiten 146-147.



ab Seite
110

BINTO Müllboxsystem

Systemerklärung	111
Systemelemente	112
Varianten	114



ab Seite
116

Dekorativer & Nützlich

Pflegeleichte Pflanzkästen	116
Pflanzkästen aus Holz	117



ab Seite
118

Kinderspielplatz

BEO Sandkästen aus Lärchenholz	118
WINNETOO Klettertor	118
WINNETOO Spielreick	119
WINNETOO Picknicktische	119
MORITZ Sandkasten mit Sonnendach	120
WINNETOO Schaukelanlagen	121
INGAR Sandkasten aus Nadelholz, kdi	121

WINNETOO Spielsystem für den privaten Bereich	122
WINNETOO PRO Spielsystem für den öffentlichen Bereich	132

DREAMDECK Bodendielen

Vor dem Kauf sollten Sie die Vorteile und Eigenschaften Ihres Wunschbodens kennenlernen. Nutzen Sie bei weiteren Fragen das Profiwissen Ihres Fachhändlers, der Ihnen die Produktsysteme Ihres TraumBodens näher vorstellt.

DREAMDECK

PRESTIGE



Edelste Optik und modernster Materialmix. Auf dem Weg zur "richtigen Bodendiele" hilft der Blick auf die Merkmale.

DREAMDECK

BAMBUS, BAMBUS XL



DREAMDECK

PLATINUM, SOFT, BICOLOR, PLUS, PLUS XL



Haltbarkeit und Dauerhaftigkeit	sehr gut	sehr gut	sehr gut
Oberfläche	hart*, keine Holzsplitter und keine Absplitterungen möglich	mittlere Eindruckhärte, „Holzsplitter“/Absplitterungen möglich	hart*, keine Holzsplitter und keine Absplitterungen möglich
Rissbildung	keine Risse	Trockenrisse möglich	keine Risse
Optik (Auslieferungszustand)	gewünschte, werkseitig erstellte Farbunterschiede	natürliche, lebhaftige Optik	gewünschte, werkseitig erstellte Farbunterschiede
Optik (bewittert)	geringe Aufhellung durch UV-Strahlen, farbstabil	natürliche Vergrauung, Fleckenbildung durch Sporenanhaftung möglich	hellerer Zielfarbtönen nach etwa 1-2 Jahreszyklen
Reinigung	mit warmem Wasser und einem Schrubber	mit warmem Wasser und einem Schrubber	mit warmem Wasser und einem Schrubber
Schutzanstrich gegen Vergrauen durch Bewitterung	nicht notwendig	allseitig vorgeölt, Nachpflege erforderlich	nicht notwendig
Austretende Inhaltsstoffe	keine bekannt	überschüssiges Harz/Öl aus der Produktion	keine bekannt
Chemische Reaktionen	sehr beständig	keine bekannt	Verfärbungen bei Vogelkot oder pflanzlichen Inhaltsstoffen

* im Vergleich zu Nadelholz



WISSENSWERTES ÜBER DIE DREAMDECK BODENDIELEN

Die DREAMDECK Bodendielen weisen die für deren Materialien typischen Eigenschaften und überzeugenden Vorteile auf.

- DREAMDECK begeistert durch eine lange Haltbarkeit
- in der Regel keine Bildung von Rissen oder Splittern
- kein optisch störender Asteinwuchs
- Bearbeitung mit allen gängigen Holzbearbeitungswerkzeugen möglich
- leichte Reinigung, kein Streichen notwendig (Ausnahme BAMBUS, siehe Seite 20)

Unsere **DREAMDECK Komposit-Dielen** - auch die bisher als DREAMDECK WPC Dielen bekannten Dielen bezeichnen wir so - bestehen aus polymergebundenen Naturmaterialien mit Farbstoffen und Additiven. Unsere **DREAMDECK BAMBUS Dielen** bestehen aus langen Bambusfasern, die mit speziellen Harzen verpresst werden.

Farbe: Geringe Farbabweichungen und Schattierungen innerhalb einer Produktionscharge sind gewünscht, um den natürlichen „Holzcharakter“ der Dielen zu unterstreichen.

Farbunterschiede durch unterschiedliche Zeitpunkte der Verlegung, durch unterschiedliche Standorte (z. B. bei teilüberdachten Terrassenflächen) und durch verschiedene Produktionschargen und -längen werden gerade bei späteren Ergänzungen an vorhandenen Anlagen oder dem nachträglichen Verbau von Einzeldielen vorkommen. Diese produktionsbedingten, material- und chargenüblichen Schwankungen werden dauerhaft die Natürlichkeit der Dielen unterstreichen und stellen keinen Beanstandungsgrund dar.

Außeneinsatz: DREAMDECK kann sich bei Temperaturschwankungen, Staunässe und ungleichmäßiger Bewitterung verziehen, Wasserflecken bekommen und verwittern. Abhängig von der Intensität der

Bewitterung (UV-Bestrahlung/Niederschlag) wird der gewünschte hellere Zielfarbtönen nach etwa ein bis zwei Jahreszyklen erreicht. Auf regelmäßig gereinigten DREAMDECK Flächen werden die Gebrauchsspuren weniger sichtbar in Erscheinung treten. Mit einem Gefälle von 2 % erreichen Sie eine erleichterte Terrassenpflege, da Staunässe und Wasserflächen nahezu vermieden werden können. Unter Umständen kann es beim Begehen der DREAMDECK Dielen mit Kunststoff-Anteilen zu elektrostatischen Aufladungen kommen.

Pflegeleicht, aber nicht pflegefrei!

Reinigen Sie Ihr DREAMDECK mit warmem Wasser und Reinigern auf Essigbasis. Starke Verschmutzungen entfernen Sie mit einer Wurzelbürste oder einem Schrubber. Gebrauchsspuren (leichte Kratzer) lassen sich mit einem Schleifvlies (immer im Faserverlauf bzw. in Längsrichtung der Dielen) nacharbeiten (bitte vorher an einer später nicht sichtbaren Stelle testen).

Wichtig: Verwenden Sie bitte keine lösemittel- oder kreidehaltigen Reiniger, da diese mitunter in die Oberfläche eindringen und die Gefahr der Verfärbung besteht. Laub und Früchte von Bäumen und Sträuchern können auf den Dielen ein natürlicher Nährstoffboden für Sporen sein. Außerdem führen pflanzliche Inhaltsstoffe, zum Beispiel Gerbsäuren, aber auch lang anhaftender Vogelkot zu dauerhaften Verfärbungen auf der Oberfläche.

Lagerung: Nicht montierte Dielen können sich bei falscher bzw. nicht sachgerechter Lagerung verformen! Achten Sie bitte darauf, dass die Ware vor Regen geschützt und nicht in der direkten Sonne (um ein zu starkes Aufheizen des Materials zu vermeiden) gelagert wird.

Verlegung: Vermeiden Sie eine Montage bei Frost oder großer Hitze und verarbeiten Sie am besten bei einer Außentemperatur zwischen +5°C und +25°C. Beachten Sie die Hinweise auf der Transportverpackung und in der Montageanleitung.

Die **Montage aller TraumGarten-Produkte** kann durch den Endverbraucher unter Berücksichtigung der entsprechenden Montageanleitungen durchgeführt werden. Bitte halten Sie handelsübliches und geeignetes Werkzeug bereit. Im Zweifelsfall kontaktieren Sie Ihren Fachhändler vor Ort oder Ihren Fachhandwerker.



DREAMDECK Übersicht

Die richtige Kaufentscheidung zu treffen, ist bei einer großen Auswahl mitunter nicht ganz einfach. Nutzen Sie diesen Katalog und unseren Online-Planer für Ihren TraumBoden.

DREAMDECK PRESTIGE

KOMPOSIT-VOLLPROFIL

Einseitig nutzbar mit Relief-Holzmaserung



Diese **modernen Bodendielen** mit den besonderen Oberflächen sind fleckenunempfindlich und kratzfester als Dielen aus vergleichbaren Materialien, ebenso wasserabweisend, sehr farbstabil und sehr rutschfest.

Dielen 23 x 195 mm, Länge 300/400/500 cm

AB SEITE 8

DREAMDECK PLATINUM

KOMPOSIT-VOLLPROFIL

Einseitig Relief-Holzmaserung, einseitig gerillt



Die massiven PLATINUM Profile sind **mit einer speziellen Ummantelung** gegen Schmutz auf der Oberfläche versehen.

Dielen 20 x 195 mm, Länge 300/400/500 cm

AB SEITE 10

DREAMDECK SOFT

KOMPOSIT-VOLLPROFIL

Einseitig Relief-Holzmaserung, einseitig geriffelt



Die massiven Profile sind **mit einer speziellen Ummantelung** gegen Schmutz auf der Oberfläche versehen. Die druckabsorbierende Oberfläche sorgt für einen weichen Auftritt.

Dielen 21 x 145 mm, Länge 300/400/500 cm

AB SEITE 12

DREAMDECK BICOLOR

KOMPOSIT-VOLLPROFIL

Einseitig Relief-Holzmaserung, einseitig gerillt



Die massiven BICOLOR Profile bieten durch das **mehrfarbige Komposit** eine beeindruckend authentische Holzoptik!

Dielen 21 x 125 mm, Länge 200/300/400/500 cm

AB SEITE 14

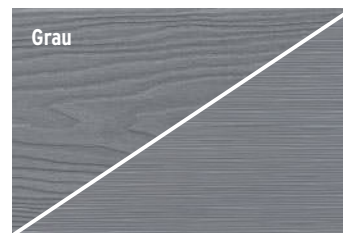

Terrassenplanung - mit Licht - leicht gemacht:

www.traumgarten.de/planer

DREAMDECK PLUS/PLUS XL

KOMPOSIT-RÖHRENPROFIL

Einseitig Relief-Holzmaserung,
einseitig gerillt



Edle Optik im modernstem Material-
mix: Die stabilen, beidseitig
verwendbaren Röhrenprofile erhalten
Sie **in zwei Breiten**. Eine abwechs-
lungsreichere Optik ist so möglich!

Dielen schmal 23 x 146 mm,
Dielen extrabreit 23 x 240 mm,
Länge 300/400/500 cm

AB SEITE 16/18

DREAMDECK BAMBUS/BAMBUS XL

BAMBUS-VOLLPROFIL

Einseitig glatt,
einseitig genutet

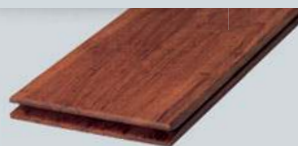

Die natürliche, stabile Bodendielen
bestehen aus einem schnell nach-
wachsender Rohstoff. Die **beidseitig
verwendbaren Systemdielen** sind
„endlos“, also mit versteckter Stoß-
kante verlegbar.

Dielen hell 20 x 140 mm,
Systemlänge 220 cm
Dielen dunkel 22 x 180 mm (XL),
Systemlänge 185 cm

AB SEITE 20

TraumGarten LICHT

LED-LICHTSYSTEM

Mehr Sicherheit.
Mehr Ambiente.

Leuchten und Zubehör mit 5 Jahren
Herstellergarantie^A. Natürlich dazu
passend: Steuertransformatoren,
Kabel und Bewegungsmelder (auch
App-gesteuert)!



AB SEITE 22

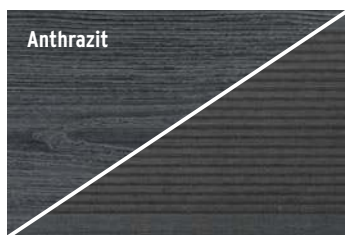

Anthrazit

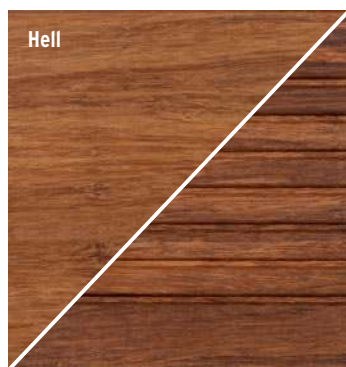

Hell

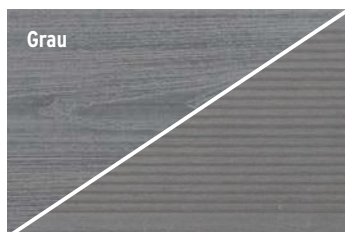

Grau

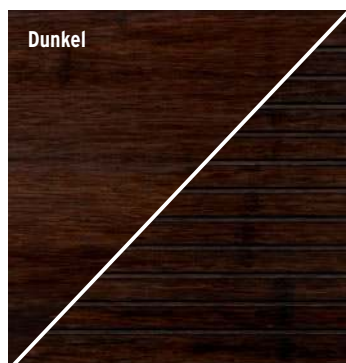

Dunkel



Braun



DREAMDECK
BICOLOR, Seite 14

^ADie Garantiebedingungen hierzu erhalten Sie bei Kauf oder vorab bei Ihrem Fachhändler bzw. unter www.traumgarten.de

DREAMDECK PRESTIGE

Die neuen Terrassendielen mit elegantem Design, wie für die Ewigkeit gemacht: Geringere Ausbleichung, geringerer Pflegeaufwand und höhere Fleckenunempfindlichkeit sowie höhere Kratzfestigkeit als bei vergleichbare Materialien.



- Vollprofil, 23 x 195 mm
- einseitig nutzbare Relief-Holzmaserung
- fleckenunempfindlich
- geringere Ausbleichung
- sehr rutschfest

lfdm. **24,99**

Terra-Braun	Art.-Nr.	Stück
23 x 195 x 3000 mm	2985	74,97
23 x 195 x 4000 mm	2986	99,96
23 x 195 x 5000 mm	2987	124,95
Abschlussleiste Anthrazit		
10 x 80 x 2000 mm	2069	12,95

DREAMDECK PRESTIGE Terra-Braun, Oberfläche: Relief-Holzmaserung





DREAMDECK PRESTIGE Kalk-Grau,
Oberfläche: Relief-Holzmaserung

Kalk-Grau	Art.-Nr.	Stück
23 x 195 x 3000 mm	2988	74,97
23 x 195 x 4000 mm	2989	99,96
23 x 195 x 5000 mm	2990	124,95
Abschlussleiste Grau		
10 x 80 x 2000 mm	2485	12,95



Basalt-Grau	Art.-Nr.	Stück
23 x 195 x 3000 mm	2991	74,97
23 x 195 x 4000 mm	2992	99,96
23 x 195 x 5000 mm	2993	124,95
Abschlussleiste Anthrazit		
10 x 80 x 2000 mm	2069	12,95



DREAMDECK PRESTIGE Basalt-Grau,
Oberfläche: Relief-Holzmaserung

DREAMDECK PLATINUM

Die 195 mm breiten Vollprofile sind durch eine zusätzliche Ummantelung fleckenresistenter und wasserabweisender als herkömmliche Dielen; sie lassen sich sehr leicht reinigen - so haben Sie länger Freude an Ihrem Decking.



- Vollprofil, 20 x 195 mm
- fleckenresistenter durch zusätzliche Spezial-Ummantelung
- beidseitig nutzbar: einseitig Relief-Holzmaserung, einseitig gerillt
- zweifarbige Kunststoff-Anteile

lfdm. **24,99**

Grau	Art.-Nr.	Stück
20 x 195 x 3000 mm	2116	74,97
20 x 195 x 4000 mm	2117	99,96
20 x 195 x 5000 mm	2118	124,95
Abschlussleiste		
10 x 62 x 2000 mm	2112	12,95

DREAMDECK PLATINUM Grau,
Oberfläche: gerillt





DREAMDECK PLATINUM Creme,
Oberfläche: Relief-Holzmaserung

Creme	Art.-Nr.	Stück
20 x 195 x 3000 mm	2690	74,97
20 x 195 x 4000 mm	2691	99,96
20 x 195 x 5000 mm	2692	124,95
Abschlussleiste		
10 x 62 x 2000 mm	2693	12,95



Braun	Art.-Nr.	Stück
20 x 195 x 3000 mm	2132	74,97
20 x 195 x 4000 mm	2133	99,96
20 x 195 x 5000 mm	2134	124,95
Abschlussleiste		
10 x 62 x 2000 mm	2113	12,95

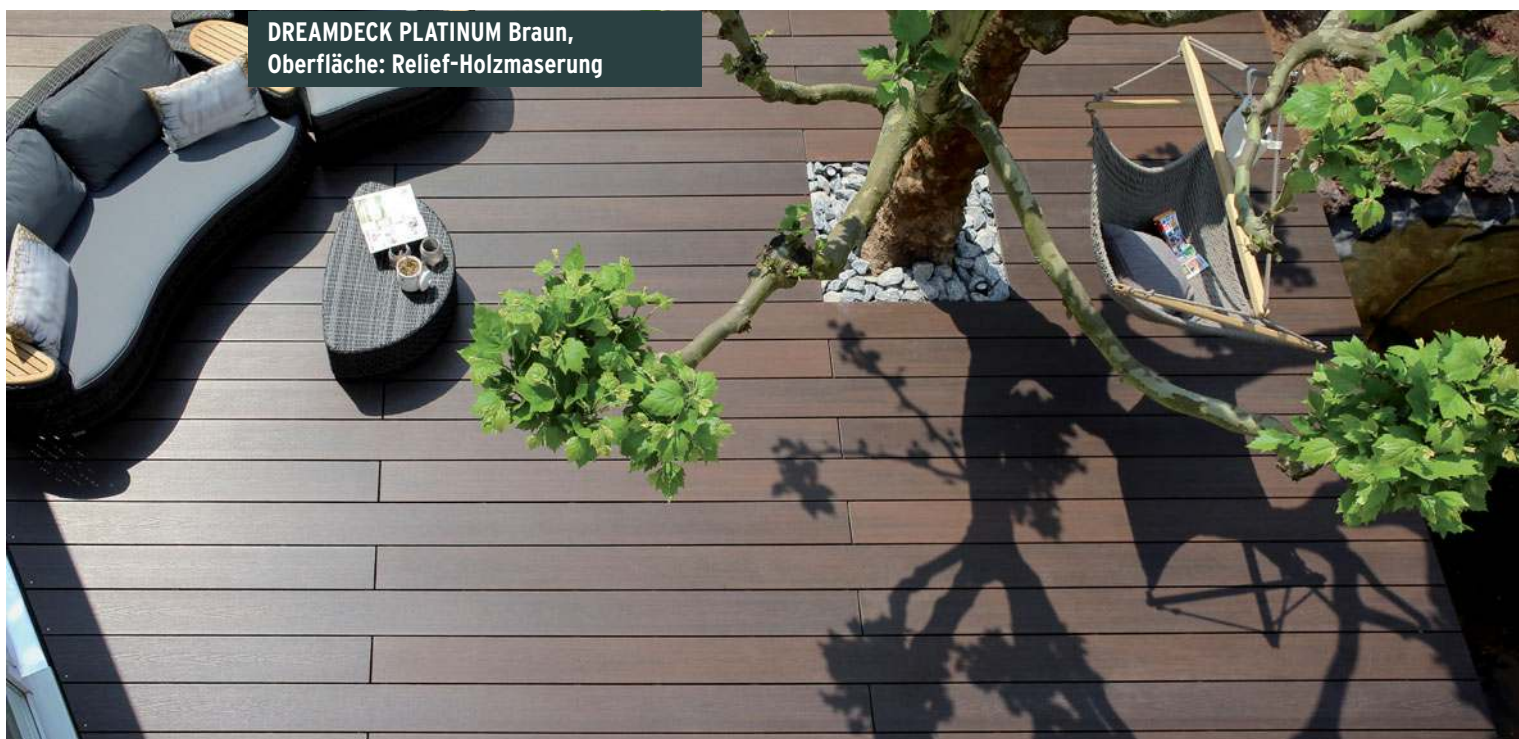

DREAMDECK PLATINUM Braun,
Oberfläche: Relief-Holzmaserung

DREAMDECK SOFT

Die neue Bodendielen-Generation mit angenehmer Oberfläche und außergewöhnlicher Haptik. Mit dieser neuen, besonderen Diele runden wir das DREAMDECK-Programm mit den erfolgreichen Trend-Farben ab!



- Vollprofil, 21 x 145 mm
- angenehme, weiche Oberfläche
- beidseitig nutzbar:
einseitig Relief-Holzmaserung, einseitig geriffelt
- zweifarbige Kunststoff-Anteile

lfdm. **16,99**

Grau	Art.-Nr.	Stück
21 x 145 x 3000 mm	2973	50,97
21 x 145 x 4000 mm	2974	67,96
21 x 145 x 5000 mm	2975	84,95
Abschlussleiste		
10 x 80 x 2000 mm	2485	12,95



DREAMDECK SOFT Grau,
Oberfläche: Relief-Holzmaserung





DREAMDECK SOFT Sand,
Oberfläche: geriffelt

Sand	Art.-Nr.	Stück
21 x 145 x 3000 mm	2976	50,97
21 x 145 x 4000 mm	2977	67,96
21 x 145 x 5000 mm	2978	84,95
Abschlussleiste		
10 x 80 x 2000 mm	2198	12,95



Braun	Art.-Nr.	Stück
21 x 145 x 3000 mm	2970	50,97
21 x 145 x 4000 mm	2971	67,96
21 x 145 x 5000 mm	2972	84,95
Abschlussleiste		
10 x 80 x 2000 mm	2679	12,95

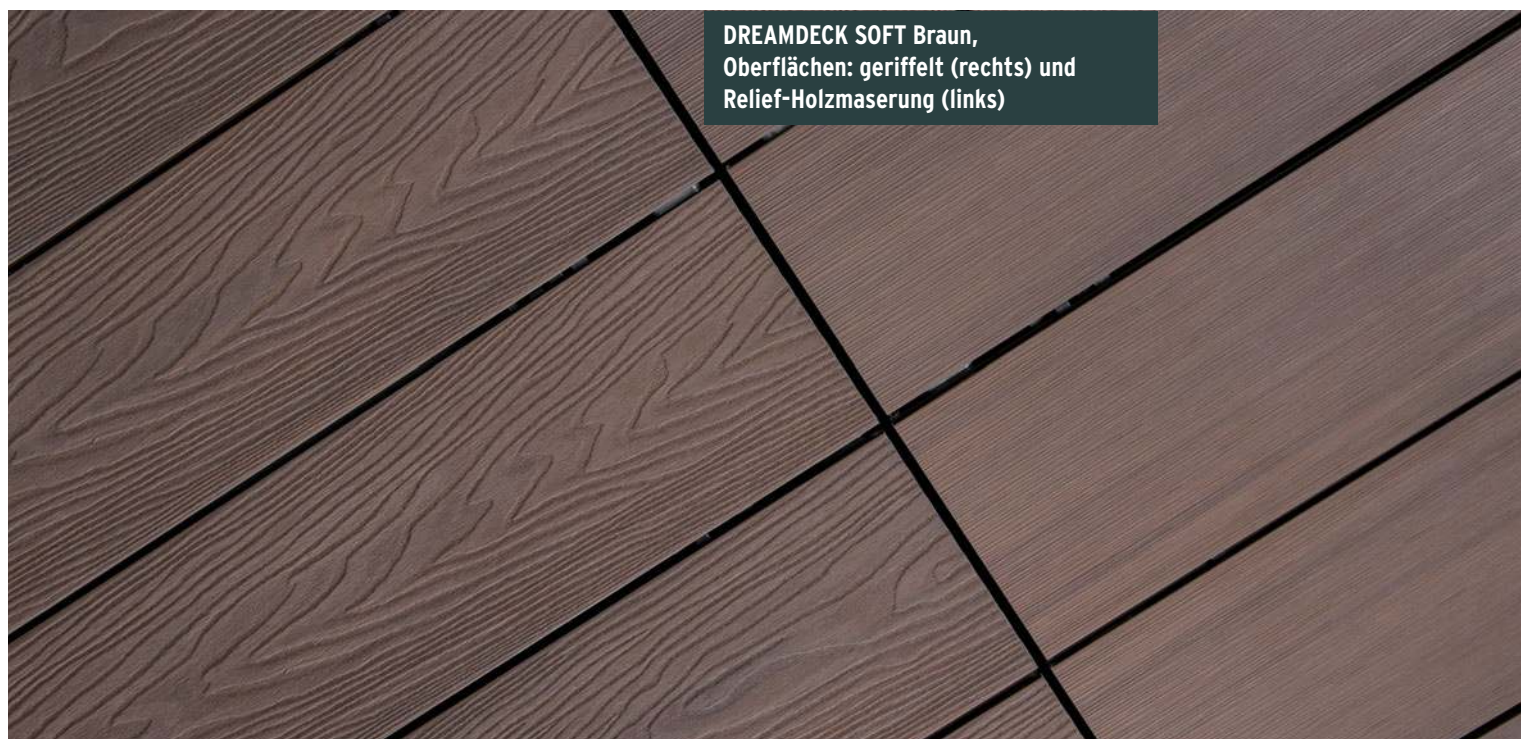
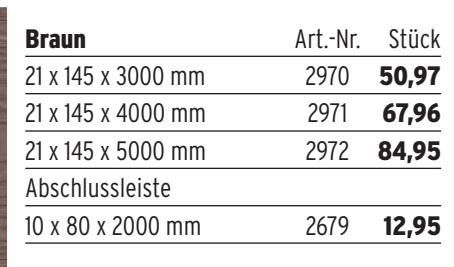

DREAMDECK SOFT Braun,
Oberflächen: geriffelt (rechts) und
Relief-Holzmaserung (links)

DREAMDECK BICOLOR

Komposit in seiner besonderen Art: Durch das Zumischen einer zweiten Farbe wird eine Anmutung erzielt, die jede Diele einzigartig macht. Die Vollprofil-Dielen passen, aufgrund ihrer Abmessungen, optisch besonders gut auch zu kleineren Flächen.



- Vollprofil, 21 x 125 mm
- beidseitig nutzbar:
einseitig Relief-Holzmaserung, einseitig gerillt
- zweifarbig Kunststoff-Anteile

lfdm. **15,99**



Mandel	Art.-Nr.	Stück
21 x 125 x 2000 mm	2654	31,98
21 x 125 x 3000 mm	2655	47,97
21 x 125 x 4000 mm	2656	63,96
21 x 125 x 5000 mm	2657	79,95
Abschlussleiste		
10 x 80 x 2000 mm	2199	13,95



DREAMDECK BICOLOR Mandel,
Oberfläche: Relief-Holzmaserung



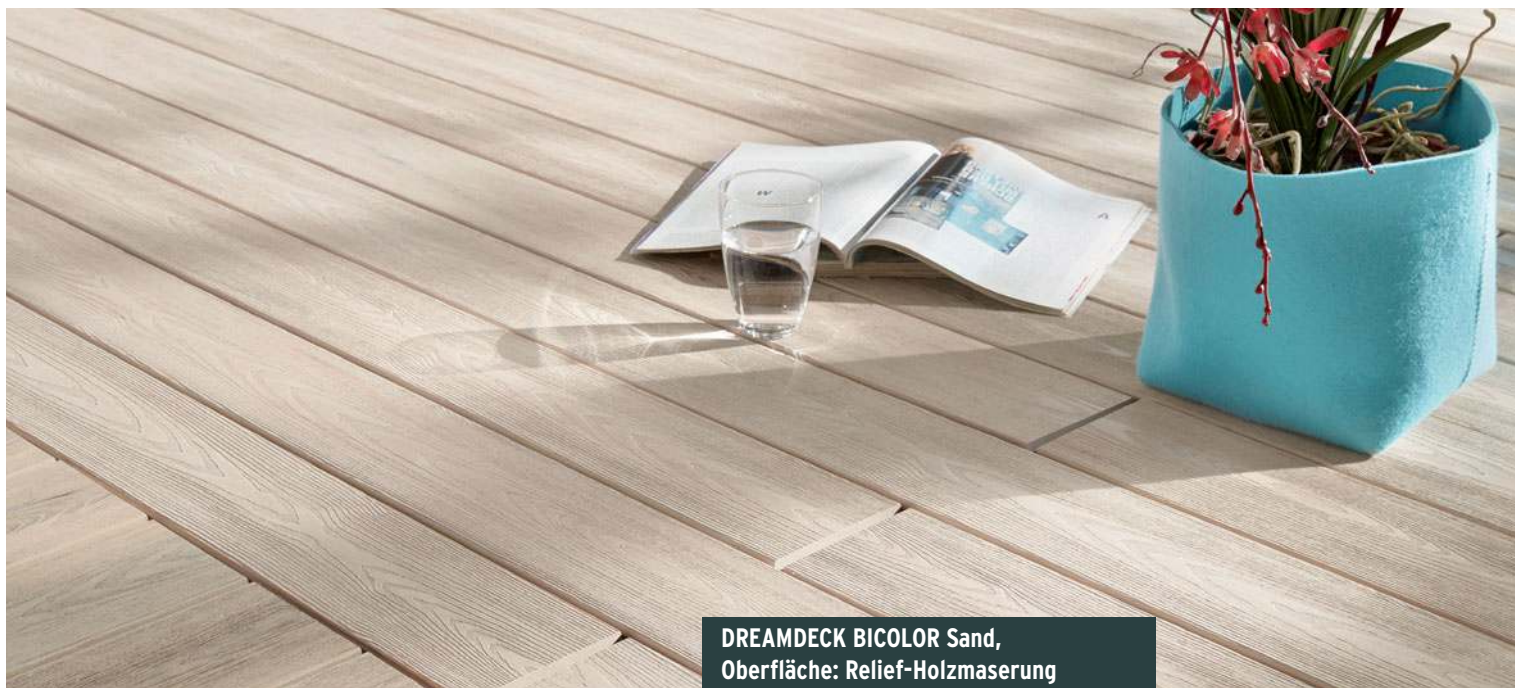

DREAMDECK BICOLOR Sand,
Oberfläche: Relief-Holzmaserung



Sand	Art.-Nr.	Stück
21 x 125 x 2000 mm	2650	31,98
21 x 125 x 3000 mm	2651	47,97
21 x 125 x 4000 mm	2652	63,96
21 x 125 x 5000 mm	2653	79,95
Abschlussleiste		
10 x 80 x 2000 mm	2198	13,95



Anthrazit	Art.-Nr.	Stück
21 x 125 x 2000 mm	2658	31,98
21 x 125 x 3000 mm	2659	47,97
21 x 125 x 4000 mm	2660	63,96
21 x 125 x 5000 mm	2661	79,95
Abschlussleiste		
10 x 80 x 2000 mm	2069	12,95



DREAMDECK BICOLOR Anthrazit
und **DREAMDECK BICOLOR Sand,**
Oberflächen: Relief-Holzmaserung

DREAMDECK PLUS

Die Bodendielen der Serie PLUS erhalten Sie als Röhrenprofile; diese bieten eine höhere Stabilität als traditionelle Hohlkammerprofile! Wählen Sie aus drei Farben und Ihrer Wunsch-Oberfläche, mit Relief-Holzmaserung oder gerillt.



- Röhrenprofil, 23 x 146 mm
- beidseitig nutzbar:
einseitig Relief-Holzmaserung, einseitig gerillt
- kombinierbar mit PLUS XL (Seite 18)

lfdm. **13,99**

Anthrazit	Art.-Nr.	Stück
23 x 146 x 3000 mm	2673	41,97
23 x 146 x 4000 mm	2674	55,96
23 x 146 x 5000 mm	2675	69,95
Abschlussleiste		
10 x 80 x 2000 mm	2069	12,95

**DREAMDECK PLUS Anthrazit,
Oberfläche: Relief-Holzmaserung**





**DREAMDECK PLUS Grau und
DREAMDECK PLUS XL Anthrazit,
Oberflächen: gerillt**



Grau	Art.-Nr.	Stück
23 x 146 x 3000 mm	2676	41,97
23 x 146 x 4000 mm	2677	55,96
23 x 146 x 5000 mm	2678	69,95
Abschlussleiste		
10 x 80 x 2000 mm	2485	12,95



Braun	Art.-Nr.	Stück
23 x 146 x 3000 mm	2670	41,97
23 x 146 x 4000 mm	2671	55,96
23 x 146 x 5000 mm	2672	69,95
Abschlussleiste		
10 x 80 x 2000 mm	2679	12,95



**DREAMDECK PLUS Braun,
Oberfläche: Relief-Holzmaserung,
und TraumGarten LICHT Deck-Spots**

DREAMDECK PLUS XL

Die extrabreiten PLUS XL Bodendielen wirken unvergleichlich edler durch die geringere Anzahl Fugen im Vergleich zu den PLUS Dielen. Sie benötigen außerdem weniger Verlegematerial.



- Röhrenprofil, 23 x 240 mm
- beidseitig nutzbar:
einseitig Relief-Holzmaserung, einseitig gerillt
- kombinierbar mit PLUS (Seite 16)

lfdm. **22,99**



Anthrazit	Art.-Nr.	Stück
23 x 240 x 3000 mm	3283	68,97
23 x 240 x 4000 mm	3284	91,96
23 x 240 x 5000 mm	3288	114,95
Abschlussleiste		
10 x 80 x 2000 mm	2069	12,95



DREAMDECK PLUS XL Anthrazit,
Oberfläche: Relief-Holzmaserung



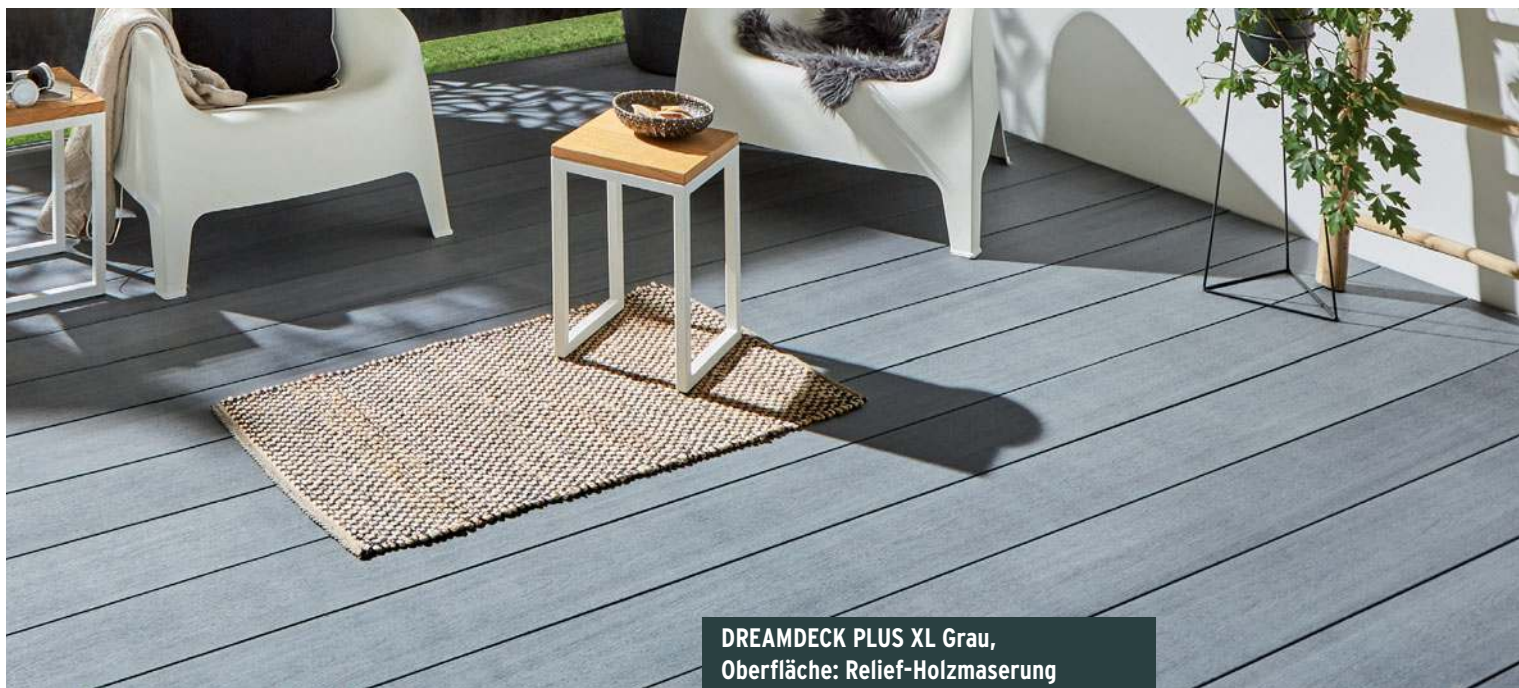

**DREAMDECK PLUS XL Grau,
Oberfläche: Relief-Holzmaserung**

Grau	Art.-Nr.	Stück
23 x 240 x 3000 mm	3281	68,97
23 x 240 x 4000 mm	3282	91,96
23 x 240 x 5000 mm	3287	114,95
Abschlussleiste		
10 x 80 x 2000 mm	2485	12,95



Braun	Art.-Nr.	Stück
23 x 240 x 3000 mm	3285	68,97
23 x 240 x 4000 mm	3286	91,96
23 x 240 x 5000 mm	3289	114,95
Abschlussleiste		
10 x 80 x 2000 mm	2679	12,95



**DREAMDECK PLUS XL Braun und
DREAMDECK PLUS Braun,
Oberflächen: Relief-Holzmaserung**

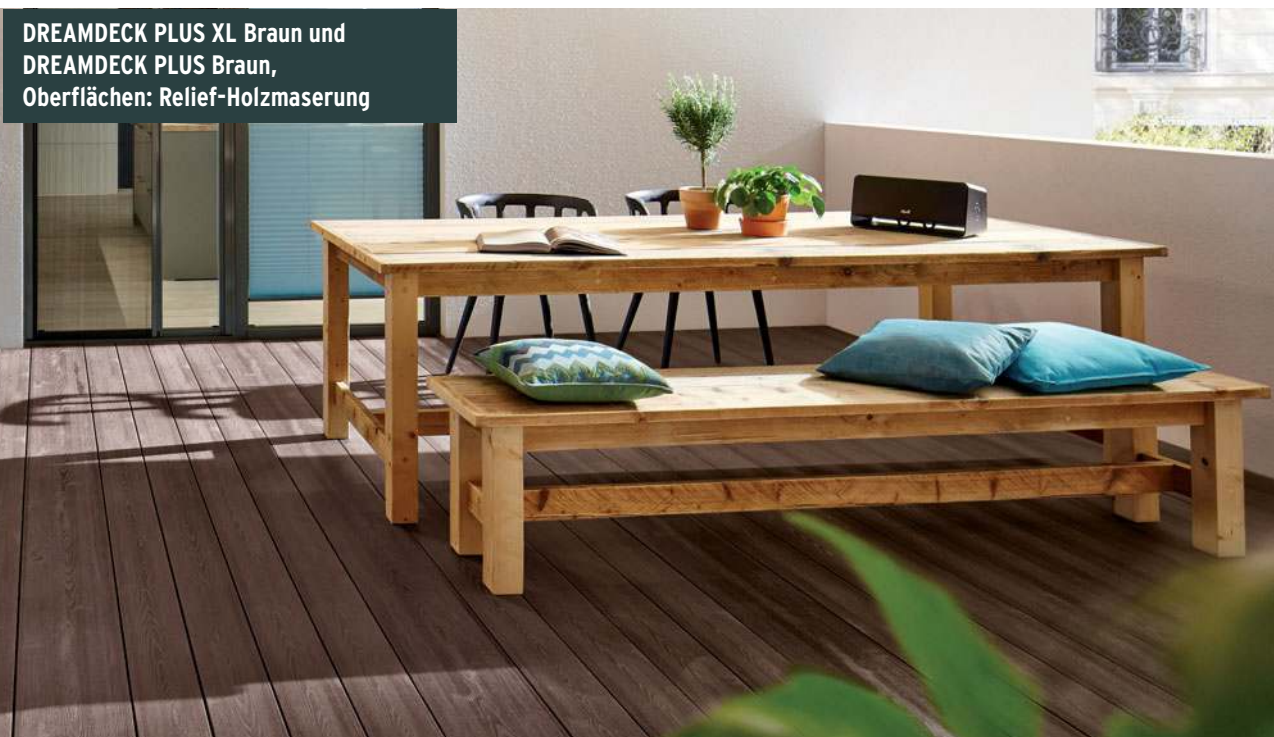

DREAMDECK BAMBUS / BAMBUS XL

Die BAMBUS Dielen sind „vor-Kopf-bearbeitet“ und werden trotz ihrer handlichen Länge ineinandergreifend wie eine einzelne lange Diele „endlos“ verlegt. Die Befestigung an der UK erfolgt mit dem Edelstahlclip über die seitliche Längsnut.



- Systembodendielen mit kopfseitiger Nut/Feder
- beidseitig nutzbar: einseitig glatt, einseitig genutet
- BAMBUS lfdm. **14,99**, BAMBUS XL lfdm. **24,99**
- BAMBUS und BAMBUS XL sind nicht gemeinsam auf einer Fläche verlegbar!

ab lfdm. **14,99**

BAMBUS hell	Art.-Nr.	Stück
20 x 140 x 2200 mm	2206	32,98

BAMBUS Pflege	Art.-Nr.	Stück
Reiniger 2 l + Pflegeöl 2,5 l	0286	99,90
Pflegeöl 2,5 l	0287	63,90

**DREAMDECK BAMBUS hell und
DREAMDECK BAMBUS XL dunkel,
Oberflächen: genutet**





DREAMDECK BAMBUS XL dunkel,
Oberfläche: glatt

BAMBUS XL dunkel	Art.-Nr.	Stück
22 x 180 x 1850 mm	2203	46,23

BAMBUS Pflege	Art.-Nr.	Stück
Reiniger 2 l + Pflegeöl 2,5 l	0286	99,90
Pflegeöl 2,5 l	0287	63,90

ÜBER BAMBUS UND SEINE PLEGE

Produkt und Pflege: Im Verhältnis zu Tropenholz wächst Bambus schnell und laufend nach, kann schon nach fünf bis sieben Jahren geerntet werden und hat als immergrüne Pflanze mit riesiger Blattmasse einen nicht unerheblichen Anteil an der Reinhaltung der Luft und Bindung von CO₂. Botanisch handelt es sich um ein Gras mit verholztem Stamm, jedoch frei von unerwünschten Inhaltsstoffen wie Harzen, Fetten oder Gerbsäuren. Die sehr dichte Zellstruktur bedingt eine hohe Oberflächenhärte. Wegen seiner mechanischen Beständigkeit sowie hoher Druck- und Zugfestigkeit wird Bambus als „pflanzlicher Stahl“ bezeichnet.

Für DREAMDECK BAMBUS werden Streifen des Riesenbambus (*Phyllostachys edulis*) und Bindemittel unter hohem Druck gepresst und dabei die entsprechende Terrassendielenform erzeugt. Verantwortlich für die stabile „Leichtbauweise“ des Halmes ist der Aufbau aus sehr festen Knoten (Nodien) und stabilen Fasern im Wechsel. Die anfangs sehr glatte und dichte Oberfläche wird durch Bewitterung rauer und poriger, wie bei Holzdielen. Insbesondere an den Knoten sieht man bei Betrachtung aus der Nähe auch kleine, querlaufende Unebenheiten bzw. Risse, die materialtypisch und unschädlich sind.

Die DREAMDECK BAMBUS Dielen sind allseitig vorgeölt. Wir empfehlen eine regelmäßige Nachbehandlung mit dem Pflegeprodukt, welches werksseitig eingesetzt wird. Vorwiegend auf Leinöl basierende, biozidfreie Produkte können Pilzwachstum auf der Oberfläche fördern. Die Abbauprodukte der Pilze hinterlassen hartnäckige schwarze Verfärbungen. Produktionsbedingt kann überschüssiges Bindemittel oder Öl aus der Beschichtung austreten. Dies ist in der Regel unproblematisch und verschwindet nach Bewitterung. Als echter Naturstoff darf Bambus auch leicht rissig sein und Faserbrüche aufweisen. Solche für Bambus Dielen im Außenbereich typischen Eigenschaften sind kein Reklamationsgrund. Beachten Sie auch die allgemeinen Pflegehinweise auf Seite 7.

Verbrauch Pflegeöl:

Circa 100 bis 125 ml/m² je Anstrich (genaue Verbrauchsmengen können durch einen Probeauftrag am Boden ermittelt werden)



TraumGarten LICHT

**5 JAHRE
GARANTIE**

Das TraumGarten LICHT System ist leicht zu installieren und funktioniert sehr zuverlässig. Auf alle Systemkomponenten gewähren wir eine Herstellergarantie von 5 Jahren. Die Garantiebedingungen hierzu erhalten Sie bei Kauf oder vorab bei Ihrem Fachhändler bzw. unter www.traumgarten.de

in-lite®

Das TraumGarten LICHT System zeigt ausgewählte Artikel und Abbildungen unseres Produktionspartners in-lite, Niederlande.

Setzen Sie Ihren Garten ins rechte **LICHT**

Mit TraumGarten **LICHT** haben Sie viele moderne Möglichkeiten, dunkle Wege sicher auszuleuchten oder leuchtende Akzente zu setzen.

Dieser Prospekt dient Ihnen als erste Vorstellung der Einzelemente. Bitte nutzen Sie die Beratungsmöglichkeit und das Profiwissen Ihres Fachhändlers, der Ihnen gerne alle Varianten des TraumGarten **LICHT** in seiner Ausstellung vorstellt und Ihnen hilfreich bei der Erstellung eines Beleuchtungsplans inklusive Zubehör und Kabelplan zur Seite steht.

Deck-Spots

Herrliches Ambiente auf der Terrasse! Vom Lichtakzent bis zum gespiegelten Sternenhimmel am Boden - alles geht.



Deck-Ringe

Die indirekte Beleuchtung dieser Weganzeigenleuchte begeistert nachts und auch tagsüber mit der eloxierten Aluminiumkappe.



Strahler

Das fokussierte Licht der Strahler hebt Bäume oder Fassaden hervor - aus einer Entfernung von bis zu drei bzw. acht Metern.



Lichtleisten

Sicherer über Treppen laufen. Terrassenkanten im Dunkeln erkennen. Die Lichtleisten schaffen stimmungsvoll Trittsicherheit.



Bewegungsmelder

Gesteuert per Touch-Screen oder App, die Bewegungsmelder bringen sicheres Licht auf Schritt und Tritt.

System-Zubehör

Vom Transformator bis zum Kabel, vom Splitter bis zum Easy-Lock, das Zubehör rundet das System ab.



Einfache und flexible Installation. Die **Montage des TraumGarten LICHT Systems** ist dank der sicheren 12 Volt Spannung ungefährlich, leicht und für den Laien möglich. Bitte halten Sie haushaltsübliches Werkzeug bereit. Im Zweifelsfall kontaktieren Sie Ihren Fachhändler vor Ort oder Ihren Fachhandwerker.

TraumGarten LICHT

Wie klingt das? 25000 Stunden akzentuierte, stimmungsvoll warme LED-Beleuchtung in Ihrem Garten oder auf der Terrasse. Gut? Dann haben Sie mit den Fusion Spots aus dauerhaftem Polycarbonat mit Edelstahl-Abdeckung einen Favoriten gefunden.

Die Fusion Spots erzeugen ein weiches, nicht blendendes Licht. Die Spots werden in Aussparungen, zum Beispiel in den TraumGarten DREAMDECK Dielen, eingelassen.



Deck-Spot	Art.-Nr.	Stück
Fusion 22 mm	2524	52,90
Fusion 28 mm	2525	62,90
Fusion 68 mm	2523	99,90

Spots Fusion 22 und Fusion 68 kombiniert zu einem „Sternenhimmel“

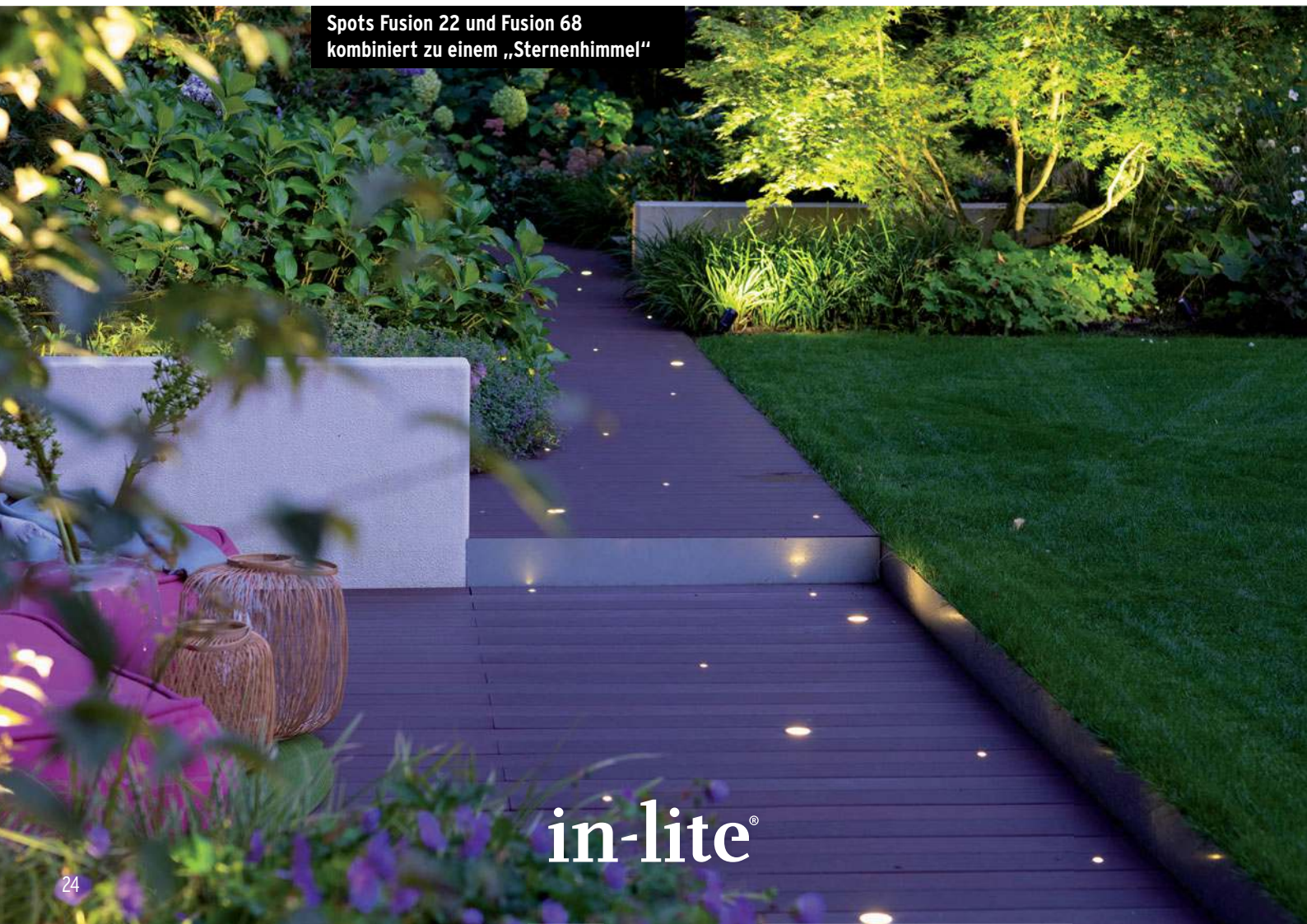

in-lite®



**Deck-Ring Bodenlichter Puck 35
als Wegrandbeleuchtung**

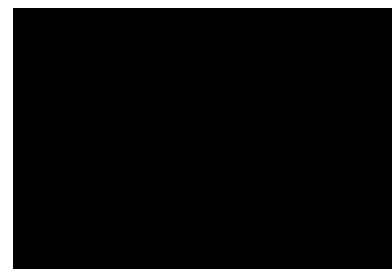

Deck-Ring	Art.-Nr.	Stück
Puck 35 mm, grau	2527	69,90
Puck 86 mm, grau	2526	119,00



Die Bodenlichter Puck strahlen zu allen Seiten ein subtiles Licht aus und eignen sich perfekt als Leuchten entlang eines Gehwegs. Die Deck-Ringe werden in gebohrte Aussparungen, zum Beispiel in den TraumGarten DREAMDECK Dielen, eingelassen.

Wohlfühl-Ambiente und Sicherheits-Licht: Die Deck-Ringe sind von Weitem gut sichtbar, ohne jedoch zu blenden. Die begehb- und auch befahrbaren Deck-Ringe bestehen aus eloxiertem Aluminium in einem warmgrauen Silberton.

TraumGarten LICHT

Mit einem oder mehreren Strahlern genießen Sie den Anblick Ihrer Bäume, Sträucher oder anderer optischer Highlights in Ihrem Garten auch in der Dunkelheit. Schaffen Sie mehr Sicherheit mit einem hell erleuchteten Außenbereich.

Die ausrichtbaren Strahler stecken Sie mit den Dornen in den weichen Boden, ganz nach Wunsch bis zu acht Meter entfernt zum zu beleuchtenden Objekt.



Strahler	Art.-Nr.	Stück
Scope bis 8 m	2528	125,00
Scope Mini bis 3 m	2529	94,90



Verschiedene Scope Mini Strahler kombiniert als Terrassenbeleuchtung



in-lite®

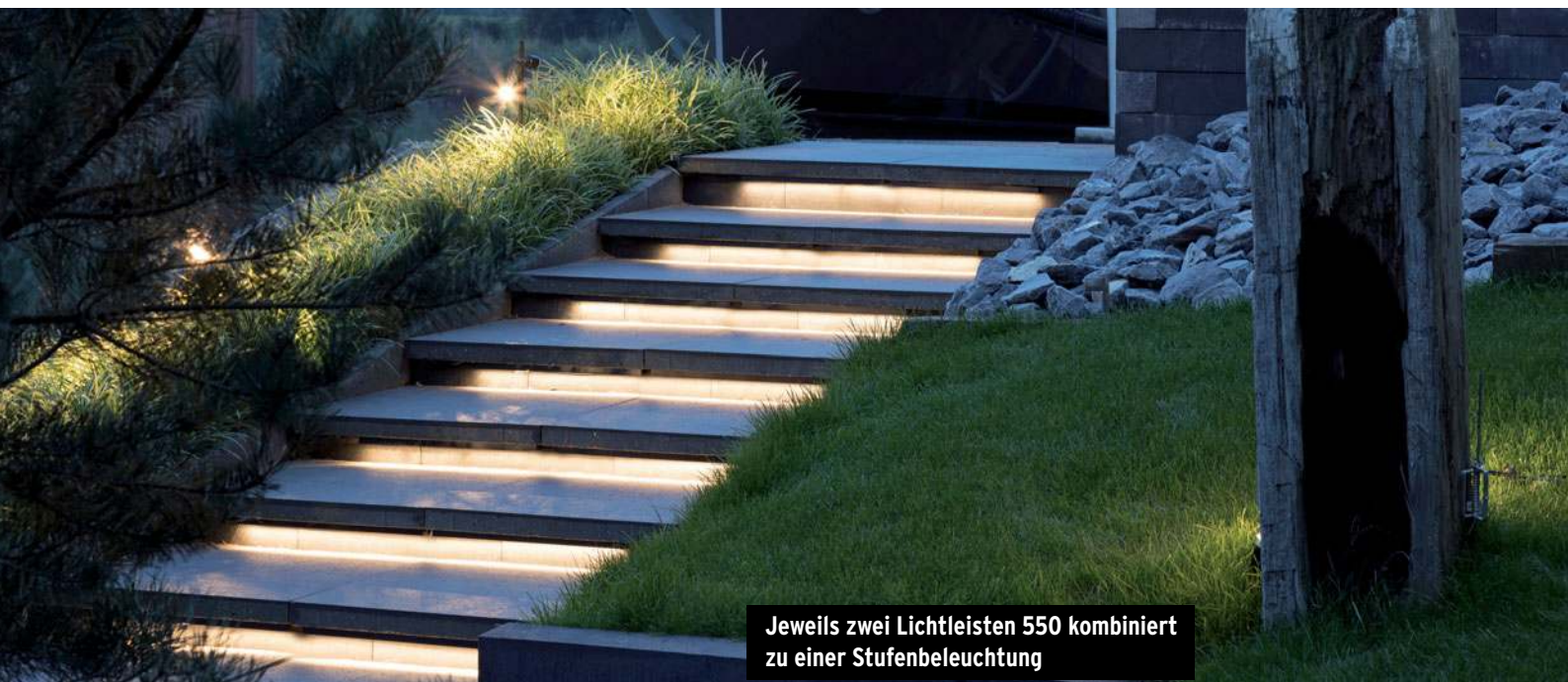

Jeweils zwei Lichtleisten 550 kombiniert
zu einer Stufenbeleuchtung

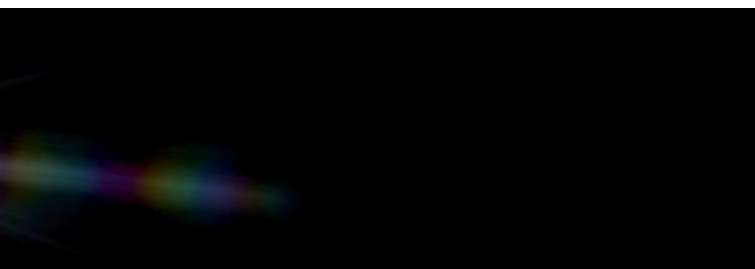

Lichtleiste	Art.-Nr.	Stück
180 mm	2531	82,90
550 mm	2530	119,00

Abhängig von der Stufenbreite können Sie beispielsweise die kurzen oder langen Lichtleisten verwenden oder auch mehrere Leisten hintereinander installieren.



Auf einfache Weise einzigartiges, sicheres Licht in Ihrem Garten installieren: Die Lichtleisten für eine indirekte und funktionale Beleuchtung findet unter Treppen oder an überstehenden DREAMDECK Terrassenkanten ihren Platz.

TraumGarten LICHT

Ein Schritt, das Licht geht an. Ob per Kabel am Transformator angeschlossen oder kabellos per Bluetooth gesteuert, diese Bewegungsmelder bringen Licht und ein Mehr an Sicherheit für Besucher und Bewohner.



**OHNE KABEL
MIT SOLARZELLEN**

**APP
CONTROLLED**

Der Bewegungsmelder Move bietet die Möglichkeit, das Licht wahlweise eine, zwei oder drei Minuten anzulassen. Den Bewegungsmelder Smart Move steuern Sie per App; eine Beleuchtungszeit von bis zu 60 Minuten ist möglich.

Bewegungsmelder	Art.-Nr.	Stück
Move an Hub 50, mit Kabel (200 cm)	2514	71,90
Move Verlängerung 5 m	2515	35,95
Smart Move Hub 150	2518	139,00

**Akzente setzen: Spots Fusion 22 und
Scope Mini Strahler kombiniert**

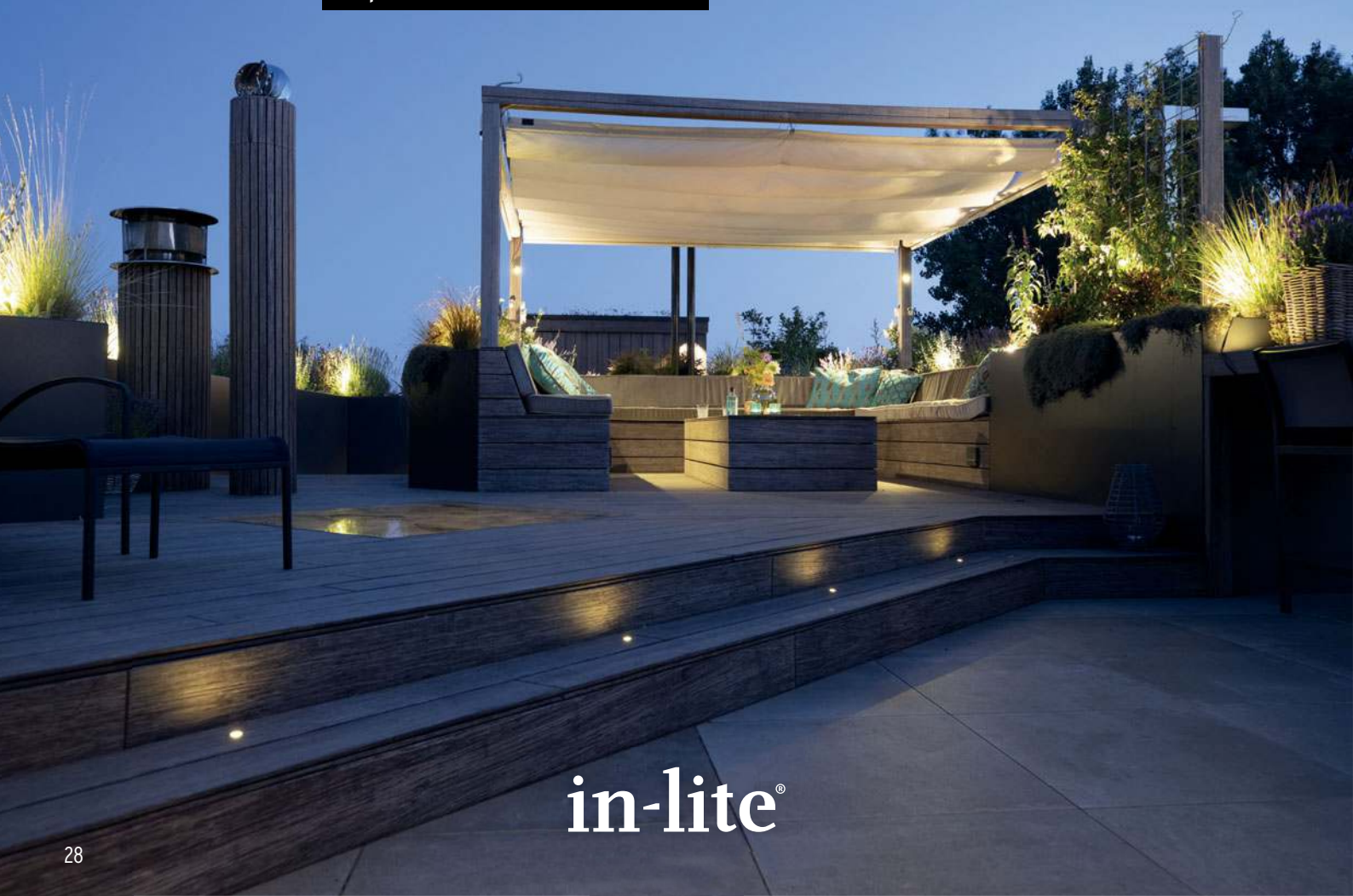

in-lite®



Transformator Smart Hub 150 mit drei Kabelausgängen

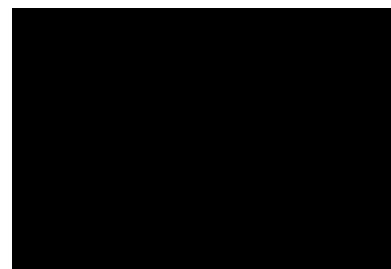

**SMART-APP
CONTROLLED**

Transformatoren	Art.-Nr.	Stück
Hub 50	2512	185,00
Smart Hub 150	2516	429,00

Abdeckungen	Art.-Nr.	Stück
Protector für Hub 50	2513	42,90
Protector für Smart Hub 150	2517	52,90

Je nach Anzahl bzw. nach Installationswert (VA, siehe Tabelle Seite 32/33) Ihrer Leuchten wählen Sie Ihren Steuer-Transformator. Für den Einsatz im Außenbereich wählen Sie separat die (Schnee- und Regen-) Abdeckung.

Sie haben es in der Hand; ob klassisch per Touch-Screen auf dem Hub oder per App, die Steuerung Ihrer **LICHT** Anlage ist einfach.



TraumGarten LICHT

Wählen Sie Ihre Leuchten und das Zubehör nach Wunsch - siehe Übersicht auf Seite 38/39. Am besten erstellen Sie sich dann einen Kabelplan (hier ein Beispiel) - oder lassen Sie sich diesen von Ihrem Fachhändler erstellen.

TRANSFORMATOR UND BASIS-KABEL

Messen Sie die Entfernungen von Ihrer Netzspannungsstelle bis zur weitest entfernten Lampe. Die mindest benötigte **Basis-Kabel**-Länge (Wichtig: Die Kabellänge zwischen dem **Transformator** ● und der am entferntesten Lampe ● darf höchstens 40 Meter betragen!).

Der Transformator Smart Hub 150 bzw. Hub 50 wandelt die Netzspannung von 230 V in 12 V um und steuert die Beleuchtung im Garten. Wichtig: Addieren Sie die Installationswerte Ihrer Wunsch-Leuchten (VA-Werte, siehe Produkte auf Seite 32/33). Bis 50 VA können Sie den Steuer-Transformator Hub 50, bis 150 VA den Steuer-Transformator Smart Hub 150 verwenden.

Vom Transformator aus wird das Basis-Kabel (erhältlich in 25 oder 40 Meter Länge) ausgerollt und an den Lampen entlang geführt.

ENDE DES BASIS-KABELS

Das Kabel kann an beliebiger Stelle enden und muss kein geschlossenes System bilden. Das Kabelende wird mit **Endkappen** versehen, damit keine Feuchtigkeit eindringen kann.

BEWEGUNGSMELDER

BASIS-KABEL UND BASIS-KABEL-VERBINDER

Möchten Sie Kabelabzweigungen erstellen? Verwenden Sie den **Basis-Kabel-Verbinder** und im Handumdrehen ist der Kabelverlauf abgezweigt. Denken Sie daran, dass die Abzweigung bei der maximalen Kabellänge zwischen Transformator ● und der am entferntesten Lampe ● (40 Meter) berücksichtigt wird!

Bitte beachten Sie für Ihre Planung auch die Installationsanleitung, die Sie vorab im Internet einsehen können: www.traumgarten.de

SPLITTER UND ANSCHLUSSKABEL

Ein **Anschlusskabel** (in ein, zwei oder drei Metern Länge erhältlich) können Sie verwenden, wenn das Kabel an einer Lampe für den Anschluss an das Basis-Kabel zu kurz ist.

Ebenfalls praktisch ist der **Splitter**, mit dem Sie zwei Lampen an ein Anschlusskabel anschließen.

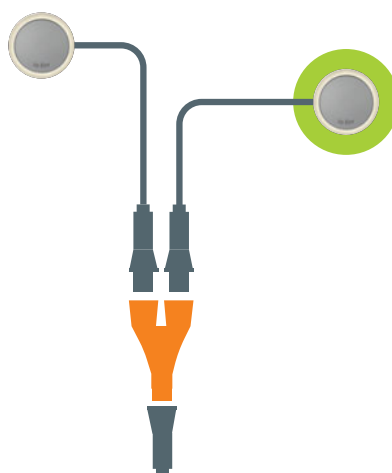

EASY-LOCK

Jede Lampe wird mit einem **EASY-LOCK** geliefert. Damit schließen Sie eine Lampe an einer beliebigen Stelle ans Hauptkabel an.



Flexibles Licht

Das TraumGarten LICHT System arbeitet mit 12 Volt Niederspannung und kann darum leicht installiert werden.

Möchten Sie im Laufe der Zeit Lampen hinzufügen oder umsetzen? Kein Problem, das ist möglich! Sie können problemlos weitere Lampen an Ihr vorhandenes TraumGarten LICHT System anschließen, wenn der Verbrauch der Lampen (VA) zur Leistung des Transformators passt.

TraumGarten LICHT

Das TraumGarten LICHT System ist einfach zu installieren und funktioniert sehr zuverlässig. Auf alle Systemkomponenten gewähren wir eine Herstellergarantie von 5 Jahren^A. Die Garantiebedingungen hierzu erhalten Sie bei Kauf oder vorab bei Ihrem Fachhändler bzw. unter www.traumgarten.de



Art. 2524
Deck-Spot Fusion 22
Ø 22 mm
Farbtemperatur 2750 K
Netzspannung 0,2 W
Installationswert 0,2 VA
52,90



Art. 2525
Deck-Spot Fusion 28
Ø 28 mm
Farbtemperatur 2750 K
Netzspannung 0,2 W
Installationswert 0,2 VA
62,90



Art. 2523
Deck-Spot Fusion 68
Ø 68 mm
Farbtemperatur 2750 K
Netzspannung 0,9 W
Installationswert 1,0 VA
99,90



Art. 2527
Deck-Ring Puck 35
Ø 35 mm
Farbtemperatur 2900 K
Netzspannung 0,6 W
Installationswert 0,6 VA
69,90



Art. 2526
Deck-Ring Puck 86
Ø 86 mm
Farbtemperatur 2900 K
Netzspannung 1,5 W
Installationswert 2,5 VA
119,00



Art. 2544
Lochsäge
Ø 22 mm
inklusive Aufnahme
mit Zentrierbohrer,
für Art. 2524/2525/2527
27,95



Art. 2545
Lochsäge
Ø 60 mm
inklusive Aufnahme
mit Zentrierbohrer,
für Art. 2523/2526
43,90



Art. 2516
Steuer-Transformator
Smart Hub 150
für einen Installationswert
bis 150 VA geeignet, IP 23,
3 separate Kabelausgänge
429,00

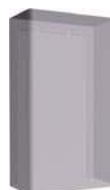

Art. 2517
Abdeckung Protector
für Smart Hub 150,
Regenschutz für das Hub
beim Einsatz im Freien
52,90



Art. 2518
Bewegungsmelder
Smart Move (kabellos,
mit Solarzellen), IP 65,
für den Smart Hub 150,
Reichweite 40 bis 80 Meter^B
139,00



Art. 2535
Basis-Kabel
25 Meter lineare Kabellänge,
14/2 mm
109,00



Art. 2536
Basis-Kabel
40 Meter lineare Kabellänge,
14/2 mm
165,00



Art. 2539
Anschluss-Kabel
Verlängerung
1 Meter
9,99



Art. 2540
Anschluss-Kabel
Verlängerung
2 Meter
11,95



Art. 2541
Anschluss-Kabel
Verlängerung
3 Meter
17,95

^ALeuchtmittel-Austausch ist nach Ablauf der LED-Lebensdauer nicht möglich ^Bdirekter Anschluss an einen separaten Ausgang des Hub 50

WICHTIG: Für die Verlegung der TraumGarten LICHT Elemente unter TraumGarten DREAMDECK Dielen benötigen Sie dort mindestens 48 mm Bodenabstand, also mindestens die TraumGarten UK hoch zuzüglich Pad.



Art. 2529
Beet-Strahler Scope Mini
bis 3 m, Ø 47 mm
Farbtemperatur 2900 K
Netzspannung 1,0 W
Installationswert 2,0 VA
94,90



Art. 2528
Beet-Strahler Scope
bis 8 m, Ø 66 mm
Farbtemperatur 3100 K
Netzspannung 3,0 W
Installationswert 5,2 VA
125,00



Art. 2531
Stufen-Lichtleiste 18
16 x 22 x 180 mm
Farbtemperatur 3000 K
Netzspannung 0,5 W
Installationswert 0,6 VA
82,90

Art. 2530
Stufen-Lichtleiste 55
16 x 22 x 556 mm
Farbtemperatur 3000 K
Netzspannung 2,0 W
Installationswert 2,1 VA
119,00



Art. 2512
Steuer-Transformator Hub 50 mit Lichtsensor,
für einen Installationswert
bis 50 VA geeignet, IP 23,
2 separate Kabelausgänge
185,00



Art. 2513
Abdeckung Protector
für Hub 50,
Regenschutz für das Hub
beim Einsatz im Freien
42,90



Art. 2514
Bewegungsmelder Move
für Hub 50, IP 65,
mit 2 Meter Kabel^B
Reichweite bis 12 Meter^C
71,90



Art. 2515
Kabel für Move
Verlängerung,
5 Meter
35,95



Art. 2537
Basis-Kabel Verbinder
Verbindung Transformator-
Kabel mit Nebenkabel
18,95



Art. 2538
Basis-Kabel Endkappe
für 12 V-Kabel, 14/2 mm
20er-Set (nur Ersatzteil^D)
10,95



Art. 2543
Easy-Lock für
Anschluss-Kabel an
Basis-Kabel (nur Ersatzteil^D)
10,95



Art. 2542
Anschluss-Kabel Splitter 1 auf 2
11,95

Weitere Hinweise

Das TraumGarten LICHT schafft Sicherheit und Ambiente: Alle Leuchten sind mit LEDs für Nieder-volt-Spannung 12 V ausgestattet.

Die IP-Klasse der Leuchten ist IP67 (IP53 für die Lichtleisten), die Lebensdauer der LEDs liegt bei circa 25000 Stunden.

TraumGarten LICHT ist ein in sich geschlossenes System; die Verwendung systemfremden Zubehörs ist nicht möglich.

Das System ist für den Außenbereich geeignet. Die Verlegung der Basis-Kabel kann direkt unter den TraumGarten DREAMDECK Dielen oder unter einer dünnen Erdschicht erfolgen.

Die Anschlüsse und Verbindungen müssen vor stehendem Wasser geschützt werden.

DREAMDECK Unterkonstruktion

Mit DREAMDECK haben Sie die Wahl aus vorteilhaften und durchdachten Komponenten für den - auch für Heimwerker - einfachen und dauerhaft sicheren Bau Ihrer Terrasse.

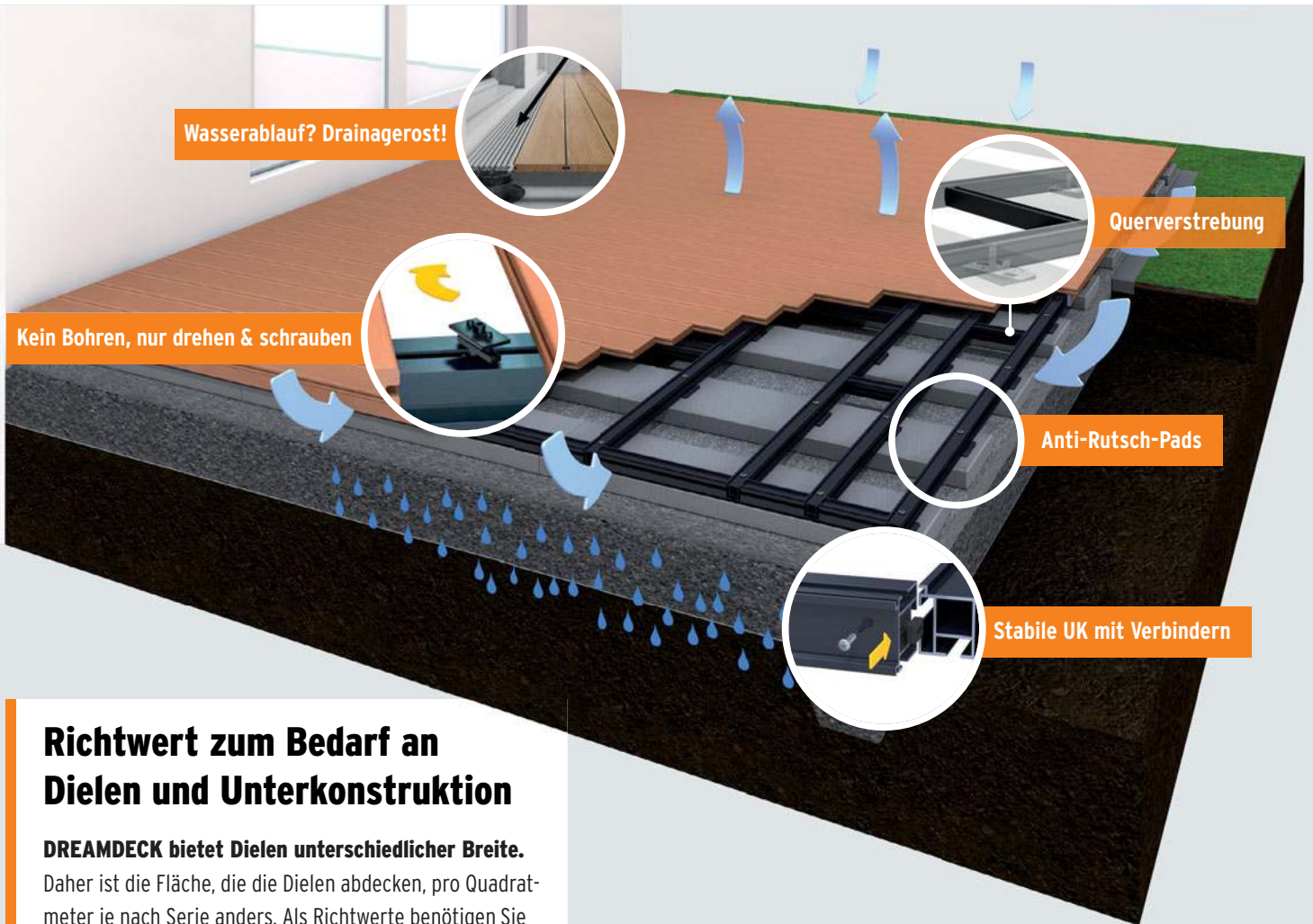

Richtwert zum Bedarf an Dielen und Unterkonstruktion

DREAMDECK bietet Dielen unterschiedlicher Breite. Daher ist die Fläche, die die Dielen abdecken, pro Quadratmeter je nach Serie anders. Als Richtwerte benötigen Sie folgende Laufmeter pro Quadratmeter:

DREAMDECK PRESTIGE	ca. 5,0 lfdm./m ²
DREAMDECK PLATINUM	ca. 5,0 lfdm./m ²
DREAMDECK SOFT	ca. 6,7 lfdm./m ²
DREAMDECK BICOLOR	ca. 7,7 lfdm./m ²
DREAMDECK PLUS	ca. 6,7 lfdm./m ²
DREAMDECK PLUS XL	ca. 4,1 lfdm./m ²
DREAMDECK BAMBUS	ca. 7,0 lfdm./m ²
DREAMDECK BAMBUS XL	ca. 5,4 lfdm./m ²
Unterkonstruktion	ca. 3,0 lfdm./m ²

Die Angaben zur Unterkonstruktion sind rechnerische Werte für große Flächen. Insbesondere bei kleinen Flächen muss eine Unterkonstruktion zusätzlich für den Abschluss eingeplant werden. Bitte vergessen Sie auch bei Ihrer Grobplanung nicht die **Befestigungsclips** (als Richtwert wählen Sie circa 20 Stück pro Quadratmeter, einen für jeden Kreuzpunkt UK und Diele) und das **Zubehör**.

Terrassenplanung - mit Licht - leicht gemacht:

www.traumgarten.de/planer

Detailliert und leicht planen Sie Dielenmengen und das Zubehör im Internet.

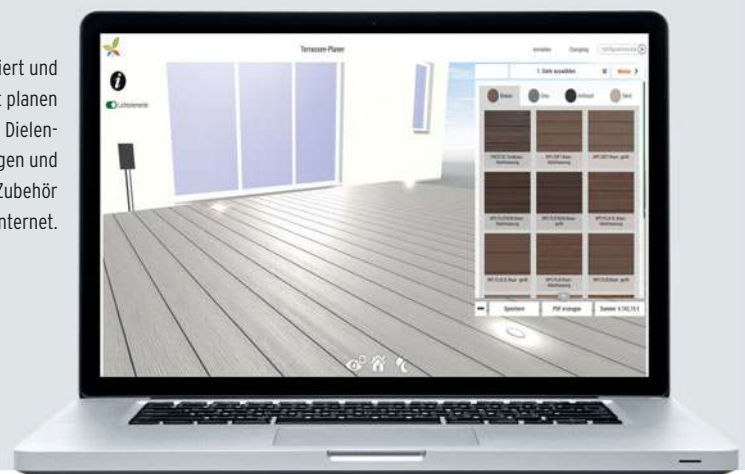

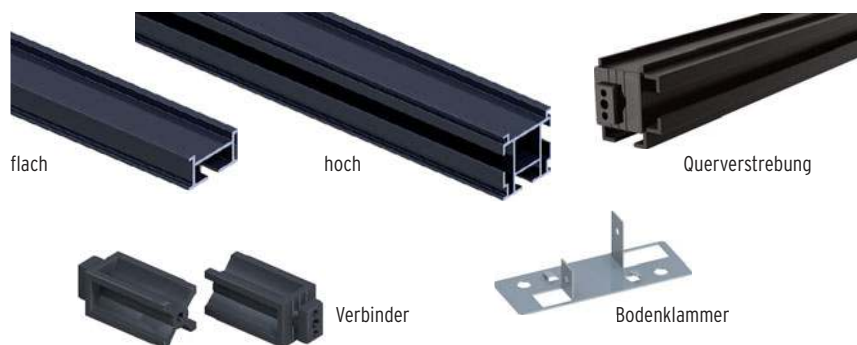

Die **Aluminium-Unterkonstruktion** ist extrem haltbar und verwindungsstabil. Die Elemente sind schwarz beschichtet, um störende „Blitzer“ zwischen den Dielen zu vermeiden. Die UK „hoch“ (40 x 40 mm) kann mit Hilfe der Verbinder (2068) zu einem verzugsarmen Rahmen montiert werden. Fixieren Sie die UK mit den Bodenklammern am Untergrund. Durch den Einsatz von Querverstreibungen (4555) stellen Sie eine verbindungssteife Unterkonstruktion sicher, bei gleichzeitigem Wegfall von aufwendigen Zuschnittarbeiten. Nutzen Sie die Aufbauanleitung für weitere Informationen.



Alternativ zur Aluminium-Unterkonstruktion (oben) können Sie die ebenfalls stabile **UK Basic Alu** aus blankem Aluminium wählen. Fixieren Sie auch diese UK mit den **Bodenklammern** am Untergrund.



Zur Befestigung der Dielen wählen Sie für die Alu-UK den **Startclip** und die **Edelstahlclips** oder alternativ zu diesen beiden den **Systemclip EASY** zur Ruckzuck-Verlegung (nicht für die UK Basic Alu verwendbar!).

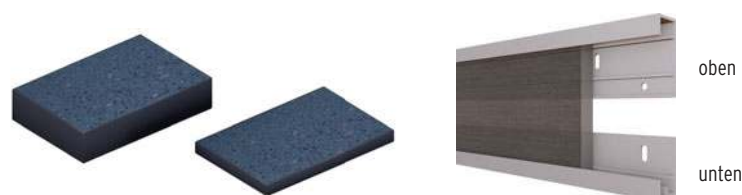

Gummipads nutzen Sie unter der UK als rutschfeste Unterlagen, für zusätzlichen Wasserablauf und zur Hinterlüftung. Die **Alu Winkel** (Aluminium eloxiert) dienen ausschließlich der seitlichen Befestigung der DREAMDECK WPC Abschlussleisten an der Terrasse.

ALU UK	Art.-Nr.	Stück
40 x 20 x 2000 mm, flach	2228	19,98
40 x 20 x 3000 mm, flach	2136	29,97
40 x 40 x 2000 mm, hoch	2226	29,98
40 x 40 x 4000 mm, hoch	2227	59,96

Zubehör

Querverstrebung, 10er-Set	4555	129,00
ALU UK Verbinder, 10er-Set	2068	24,95
Bodenklammer, 20er-Set	4709	49,90
Betonschrauben, 40er-Set	4710	19,95

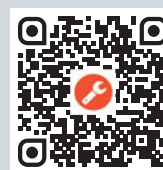

Aufbauanleitung

UK Basic Alu	Art.-Nr.	Stück
40 x 20 x 2000 mm, flach	4553	15,98
40 x 20 x 3000 mm, flach	4554	23,97
40 x 40 x 3000 mm, hoch	4551	32,97
40 x 40 x 4000 mm, hoch	4552	43,96

Zubehör

Bodenklammer, 20er-Set	4709	49,90
Betonschrauben, 40er-Set	4710	19,95

Startclips	Art.-Nr.	Stück
Edelstahl, für alle UK Varianten		
25er-Set	2083	30,95

Edelstahlclips

für alle UK Varianten		
50er-Set	2109	34,95
250er-Eimer	2297	175,00

Systemclips EASY

Edelstahl, nur für ALU UK (mit Führungsnut)		
50er-Set	2229	37,95
250er-Eimer	2487	189,00

Gummipads

60 x 90 x 8 mm, 24er-Set	2201	8,99
60 x 90 x 20 mm, 10er-Set	2202	9,99

ALU Winkel

oben, 17 x 39 x 2000 mm	4556	21,95
unten, 17 x 29 x 2000 mm	4557	19,95

DREAMDECK Terrassenlager und Zubehör

Um zum Beispiel an Gartenterrassen oder an Balkonen den Höhenunterschied vom Boden zur Terrassentür auszugleichen oder einfach, um Ihre Terrassenebene als ganzes höher zu legen, können Sie die neuen, höhenverstellbaren Terrassenlager einsetzen.

Terrassenlager und Erweiterungsringe

Die drei höhenverstellbaren **Terrassenlager** für alle UK Alu 40 x 40 mm gleichen flexibel und millimetergenau Unterschiede unter der Unterkonstruktion von 30 bis 168 mm aus. Mit den **Erweiterungsringen** erzielen Sie zusätzliche 40 bis sogar 100 mm Höhenausgleich (maximal drei Erweiterungsringe pro Terrassenlager übereinander ergeben maximal 468 mm Höhenausgleich).



Terrassenlager	Art.-Nr.	Set
PRO S inkl. Click-Adapter, 10er-Set	2979	49,90
PRO M inkl. Click-Adapter, 10er-Set	2980	69,90
PRO XL inkl. Click-Adapter, 10er-Set	2981	79,90
Betonschrauben, 6 x 40 mm, 40er-Set	4710	19,95

Erweiterungsring	Art.-Nr.	Set
Ergänzung zu den Terrassenlagern		
Höhe plus 40 mm, 10er-Set	2982	19,95
Höhe plus 100 mm, 10er-Set	2983	39,95

Dachschutzkork und Drainage-Lösungen

Den **Dachschutzkork** nutzen Sie unter unter den Terrassenlagern, um die Dachfolie zu schützen. Den **Drainagerost** verlegen Sie zwischen Hauswand und Dielenfläche; das Regenwasser wird dadurch optimal weggeführt. Die **Drainagerinne** ist die ideale Ergänzung zum Drainagerost und leitet das Wasser zu einem Abfluss ab.



Dachschutzkork	Art.-Nr.	Set
200 x 200 x 3 mm, 10er-Set	2984	34,95

Drainage aus Aluminium	Art.-Nr.	Stück
Rost, 21 x 140 x 2000 mm	2995	79,90
Rinne, 20 x 144 x 2000 mm	2996	54,90

DREAMDECK Planung leicht gemacht!

Gefälle geplant? 

Gleichmäßiges Fugenbild? 

Wandanschluss? 

Licht geplant? 

Abschlussleiste? 



Höhenausgleich für die Stufe? 

Foto: DREAMDECK SOFT Sand mit Deck-Spots Fusion 68



Bei der Verlegung der DREAMDECK Dielen gibt es eine Menge zu beachten. Wie ist der Art Ihres Untergrundes? Wie ist das Gefälle der Terrasse? Wie planen Sie die Verlegung Ihrer Dielen? Wie ist das Versickern des Regenwassers geplant?

Nutzen Sie die **Planungskompetenz Ihres Fachhändlers** und sprechen Sie ihn mit Ihrem Bauprojekt an. Alternativ nutzen Sie unseren kostenlosen Online-Terrassenplaner. Hier können Sie Ihre Terrasse virtuell bauen – praktisch: so vergessen Sie kein Bauteil!

Auf jeden Fall empfehlen wir Ihnen den Blick in die **Aufbauanleitung!** Diese liegt später Ihren Dielen bei und ist vorab zum Download erhältlich! Sie erhalten dort Detail-Infos und Tipps, besonders zu den DREAMDECK Unterkonstruktionsprodukten.

Ausserdem empfehlen wir, auch unsere **Montagevideos** vorab zu schauen: Denn gut geplant ist halb gebaut!



ONLINE-PLANER:
traumgarten.de/planer



MONTAGE-VIDEOS:
traumgarten.de/videos



AUFBAUANLEITUNGEN:
traumgarten.de/aufbauanleitungen

SYSTEM

Der pflegeleichte Zaun-Baukasten

Vorteile:

- moderne, wetterfeste, streichfreie Materialien
- frei kombinierbare Zäune, Gitter und Tore
- ohne Elementhalter montierbar
- stabile Pfosten aus Aluminium
- Zäune z. T. auf Wunschmaß kürzbar
- Tore, Doppeltore z. T. auf Maß

RHOMBUS im Farbton Bambus (Naturopik) kombiniert mit GLAS Texta Elementen, Klemmpfosten im Farbton Silber.



WPC PLATINUM XL Grau kombiniert mit Dekorprofil Delta aus Sicherheitsglas, Pfosten BASIC im Farbton Silber.



Die neue Serie SYSTEM ALU PLUS im Farbton Silber, Pfosten BASIC ebenfalls im Farbton Silber.

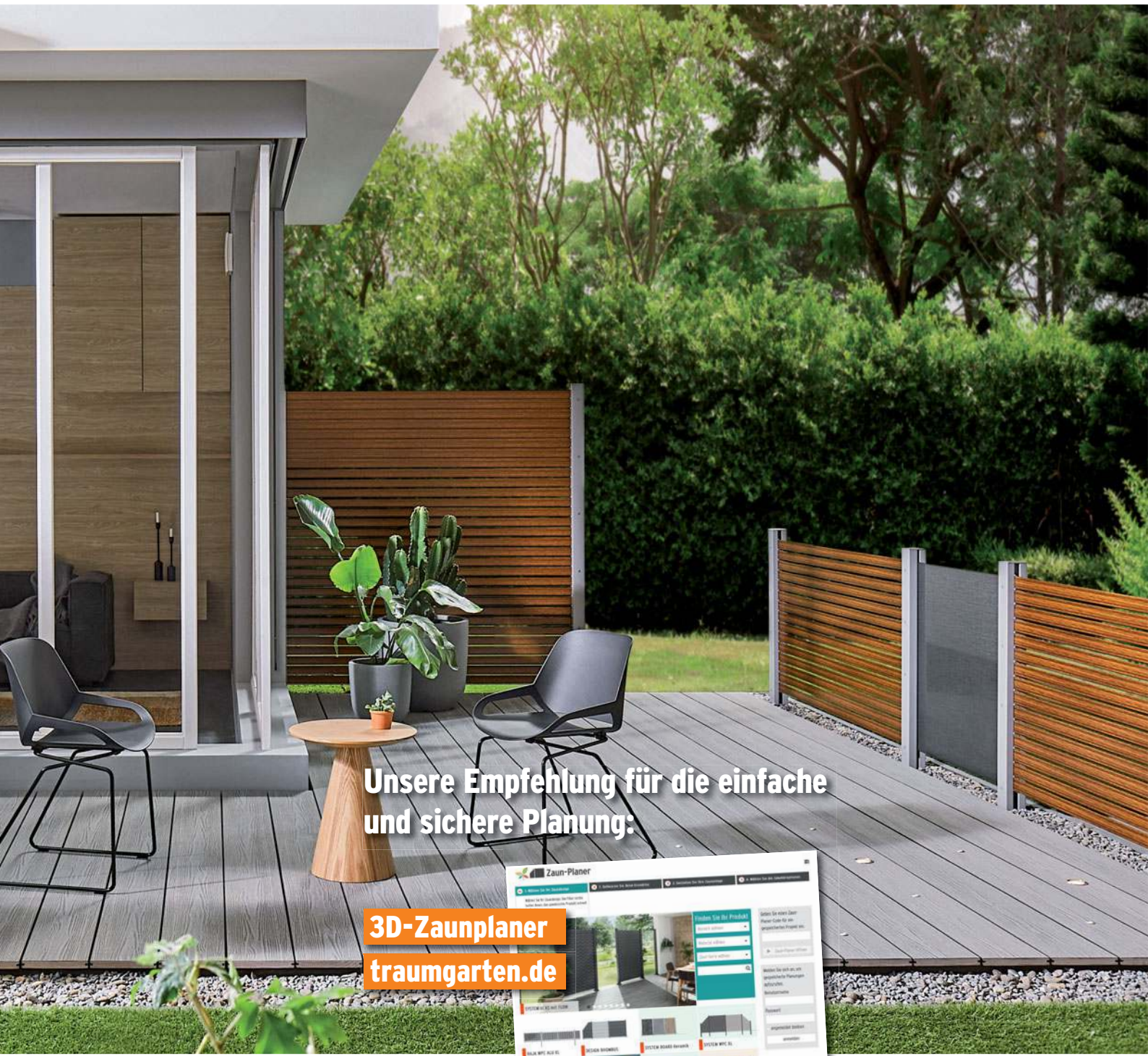

Unsere Empfehlung für die einfache und sichere Planung:

3D-Zaunplaner
traumgarten.de



KERAMIK XL Eiche mit Dekorgitter Puls aus Edelstahl, Klemmpfosten mit optionaler Edelstahl-Ummantelung.



BOARD im trendigen Titangrau mit Dekorgittern Trigon in Anthrazit, Klemmpfosten im Farbton Anthrazit.

SYSTEM PFLEGELEICHTE ZÄUNE, GITTER UND TORE ZUM

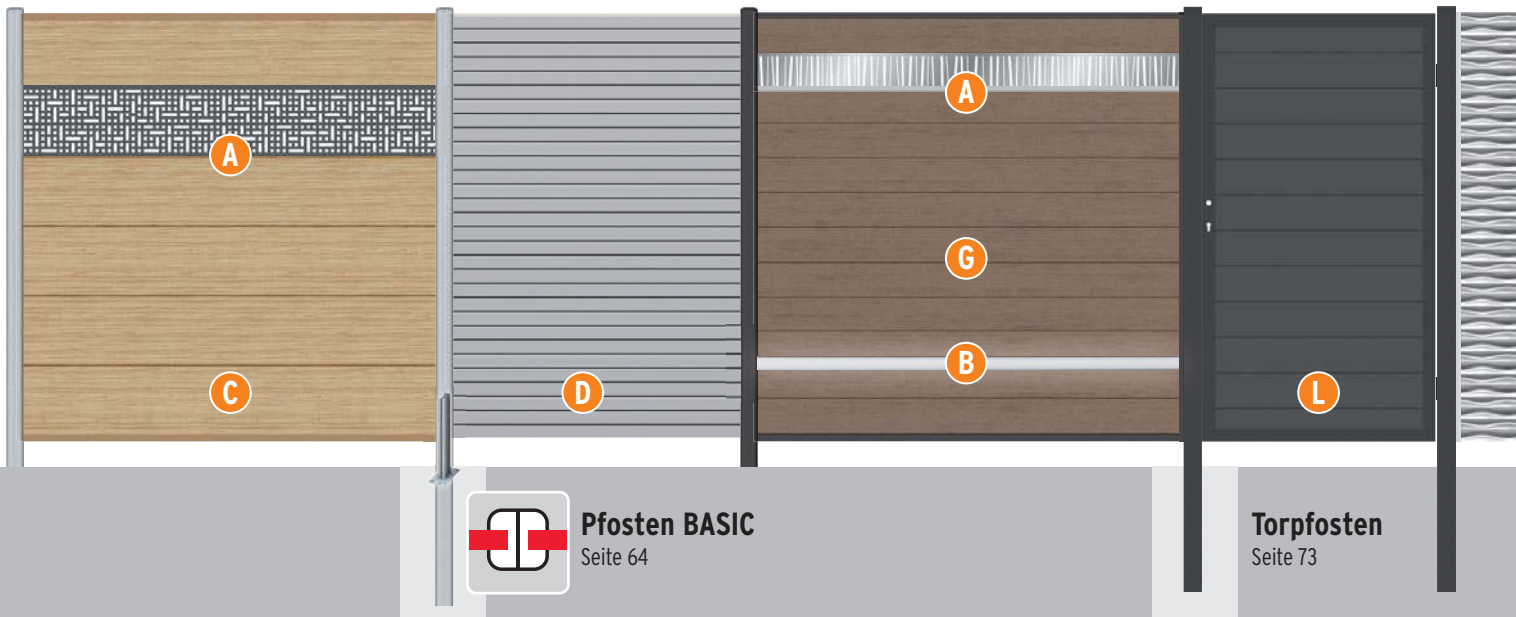

Individuell in Abmessung und Design

SYSTEM WPC, SYSTEM ALU und SYSTEM RHOMBUS Zaunfelder lösen alle Breiten- und Höhenprobleme bei der Garteneinfriedung und Terrassenabgrenzung, denn Höhe und Breite der Zaunfelder sind variabel. Darüber hinaus bieten Dekorprofile die Möglichkeit zur individuellen Gestaltung. Das Tolle: Alle Zaunfelder lassen sich zu attraktiven Zaunanlagen kombinieren.

Bauseitiges Ablängen möglich

Die SYSTEM WPC, SYSTEM ALU und SYSTEM RHOMBUS Zaunfelder sind individuell kürzbar: Die Höhe variieren Sie durch die Anzahl der Profile, die Breite durch Kappen der Profile. Einzelprofile und Abschlussleisten (oben/unten) sind auch einzeln erhältlich.

Leichte Montage: Stecksystem

Die Profile der WPC, ALU und RHOMBUS Zaunfelder in die stabilen Pfosten schieben und ineinander stecken.

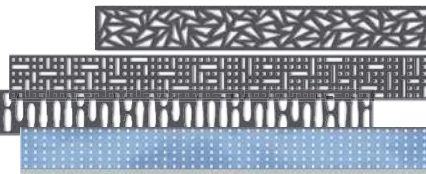
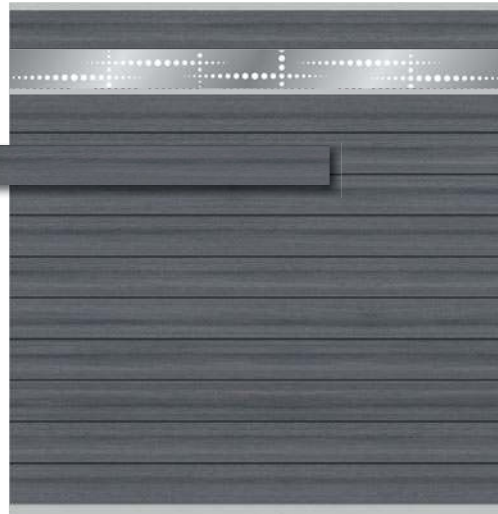

A Attraktive Dekorprofile

Auf Wunsch ersetzen Sie einzelne WPC, ALU oder RHOMBUS Profile durch Dekorprofile (Seite 53).

B LED-Lichtleiste

Die LED-Lichtleiste ist ein Gestaltungselement für SYSTEM WPC und SYSTEM ALU Zaunfelder (Seite 52).



C SYSTEM ALU XL / ALU PLUS

Seite 42-45

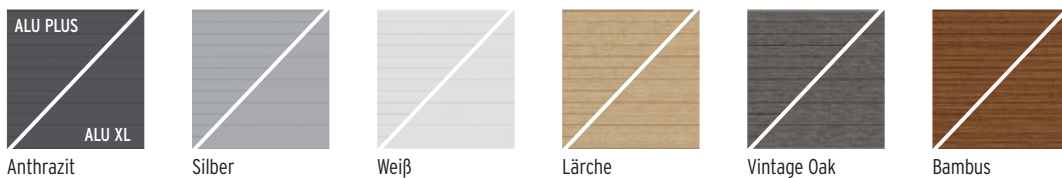

D SYSTEM RHOMBUS

Seite 46-47

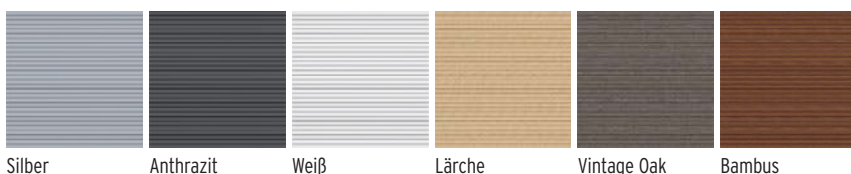

E SYSTEM FLOW

Seite 48



F DESIGNGITTER

Seite 49

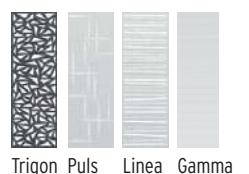



KOMBINIEREN

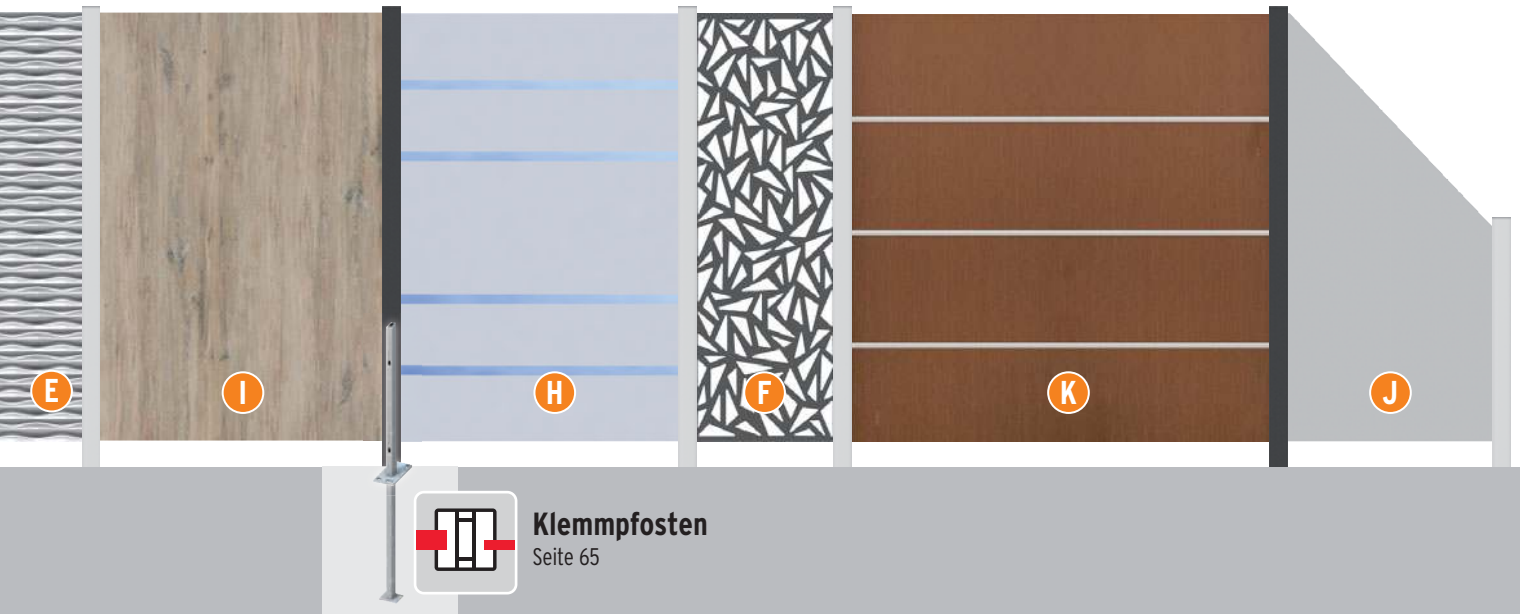

G SYSTEM WPC

CLASSIC Seite 50



Sand

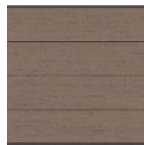

Mandel

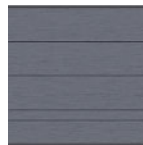

Anthrazit



Grau

XL Seite 50



Anthrazit



Grau

PLATINUM/PLATINUM XL Seite 51



Grau



Braun

H SYSTEM GLAS

Seite 62-63



Texta



Beta



Alpha



Matt



Klar

I SYSTEM KERAMIK/KERAMIK XL

KERAMIK Seite 54-55



Eiche

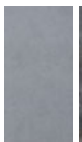

Zement



Darknight

KERAMIK XL Seite 56-57



Eiche



Zement



Darknight

Sonderfarben

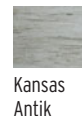

Kansas Antik



Oregon Antik

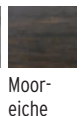

Moor-eiche



Dark Marble



Oxido Flame



Basalt

J SYSTEM BOARD

Seite 58-59



Schiefer



Titangrau



Rot



Marmor



Rost

K SYSTEM BOARD XL

Seite 60-61



Schiefer



Titangrau



Rot

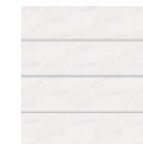

Marmor

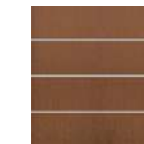

Rost

L Standardtore

Seite 66-67



für alle SYSTEM WPC, SYSTEM ALU und SYSTEM RHOMBUS Serien



Tore auf Maß

Seite 68-69



für alle SYSTEM WPC und ALU Serien sowie für RHOMBUS, GLAS und BOARD



Doppeltore auf Maß auch mit elektrischen
Drehorantrieb lieferbar, Seite 70-71.



SYSTEM ALU XL



NEU

- ausgeschäumte, beschichtete Aluminium-Profile
- hohe Stabilität, niedriges Gewicht
- 3D-Zaunplaner: traumgarten.de



SYSTEM ALU XL im Farbton Vintage Oak (Natueroptik) mit Designgittern Puls. Klemmpfosten mit optionaler Edelstahl-Ummantelung, Seite 65.

SYSTEM ALU XL

Zaunfeld-Sets bestehend aus 6 Aluminium Einzelprofilen (30 x 2 cm) und Profil-Abschlussleisten (oben/unten) aus beschichtetem Aluminium. Wählen Sie aus sechs Farben.

140	64	65
66	68	71



Anthrazit			
1. 178 x 184	Leisten Anthrazit	3918	499,-
Silber			
2. 178 x 184	Leisten Silber	3919	499,-
Weiß			
3. 178 x 184	Leisten Weiß	3920	499,-



Lärche (Natueroptik)			
4. 178 x 184	Leisten Lärche ¹	3921	549,-
Bambus (Natueroptik)			
5. 178 x 184	Leisten Bambus ¹	3923	549,-
Vintage Oak (Natueroptik)			
6. 178 x 184	Leisten Vintage Oak ¹	3922	549,-

¹ Grundfarbton, einfarbig!

Einzelprofile für Selbstbau-Elemente

Mit Einzelprofilen bauen Sie Zäune auf Wunschmaß! Breite: Profil auf Wunschmaß kappen, Höhe: Profil-Anzahl. Zaunfeld-Sets und Einzelprofile nicht mischen, da es zu Farbunterschieden kommen kann.

Bei Selbstbau-Elementen die Profil-Abschlussleisten nicht vergessen. Wählen Sie die Start-/Endleisten auf der Seite 45.

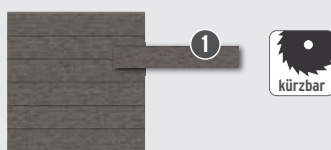

30 x 2			
1. Länge: 178,5	Anthrazit	3924	82,90
	Silber	3925	82,90
	Weiß	3926	82,90
	Lärche (Natueroptik)	3927	92,90
	Bambus (Natueroptik)	3929	92,90
	Vintage Oak (Natueroptik)	3928	92,90



30 x 2			
2. Länge: 238	Anthrazit	3930	109,-
	Silber	3931	109,-
	Weiß	3932	109,-
	Lärche (Natueroptik)	3933	125,-
	Bambus (Natueroptik)	3935	125,-
	Vintage Oak (Natueroptik)	3934	125,-



ALU XL Zaunfeld-Sets im Farbton Lärche (Naturopik) mit Dekorprofilen Omega.



ALU XL in Weiß mit Dekorprofilen Trigon in Weiß.

Designelemente

Dekorprofile und Designgitter in unterschiedlichen Materialien und Designs bieten kreative Möglichkeiten um Ihre Zaunanlage individuell zu gestalten. Bitte beachten: Wählen Sie die Dekorprofile in 30 cm Höhe.



Dekorprofile
Seite 53

SYSTEM ALU XL im Farbton Anthrazit mit Dekorprofil Puls in 30 cm Höhe. Pfosten BASIC im Farbton Anthrazit.



Designgitter
Seite 49

SYSTEM ALU XL im Farbton Bambus (Naturopik) mit Designgitter Linea. Klemmpfosten mit eleganter Edelstahl-Ummantelung, optional, Seite 65.



ALU XL im Farbton Silber mit Elementen der Serie SYSTEM GLAS Texta. Klemm-/Eckklemmpfosten im Farbton Silber.

Tore

Zu den Serien ALU XL und ALU PLUS erhalten Sie auch Standardtore und Tore auf Maß - auch mit E-Antrieb.



SYSTEM ALU XL Standardtor im Farbton Vintage Oak, Seite 66.



Doppeltore auf Maß mit
E-Antrieb, Seite 70-71.

SYSTEM ALU XL Doppeltor-Set im Farbton Anthrazit mit elektrischem Drehtorantrieb. Torpfosten-Sets in Anthrazit, Seite 73.

SYSTEM ALU PLUS



NEU

- ausgeschäumte, beschichtete Aluminium-Profile
- hohe Stabilität, niedriges Gewicht
- 3D-Zaunplaner: traumgarten.de



SYSTEM ALU PLUS im Farbton Lärche (Naturopтик). Klemmpfosten in Anthrazit. Wandanschluss rechts mit U-Klemmprofil (spart einen Pfosten), Seite 65.

SYSTEM ALU PLUS

Zaunfeld-Sets bestehend aus 12 Aluminium Einzelprofilen (15 x 2 cm) und Profil-Abschlussleisten (oben/unten) aus beschichtetem Aluminium. Wählen Sie aus sechs Farben.



1



2



3



4

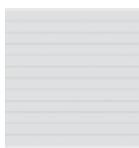

5



6

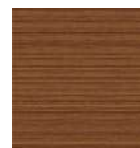

7



8

Anthrazit

1. 91 x 184/94 Leisten Anthrazit 3976 **339,-**

Silber

2. 91 x 184/94 Leisten Silber 3977 **339,-**

Anthrazit

3. 178 x 184 Leisten Anthrazit 3900 **529,-**

Silber

4. 178 x 184 Leisten Silber 3901 **529,-**

Weiß

5. 178 x 184 Leisten Weiß 3902 **529,-**

Lärche (Naturopтик)

6. 178 x 184 Leisten Lärche¹ 3903 **549,-**

Bambus (Naturopтик)

7. 178 x 184 Leisten Bambus¹ 3905 **549,-**

Vintage Oak (Naturopтик)

8. 178 x 184 Leisten Vintage Oak¹ 3904 **549,-**



¹ Grundfarbton, einfarbig!

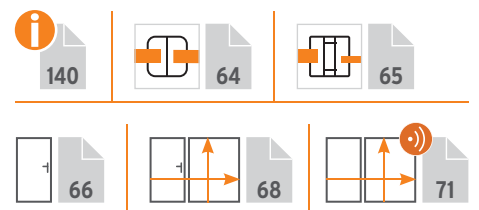

SYSTEM ALU PLUS mit Dekorprofilen Trigon und Klemmpfosten im Farbton Weiß.



SYSTEM ALU PLUS mit Dekorprofilen Gamma und Pfosten BASIC im Farbton Silber.

Designelemente

Dekorprofile und Designgitter in unterschiedlichen Materialien und Designs bieten kreative Möglichkeiten um Ihre Zaunanlage individuell zu gestalten.

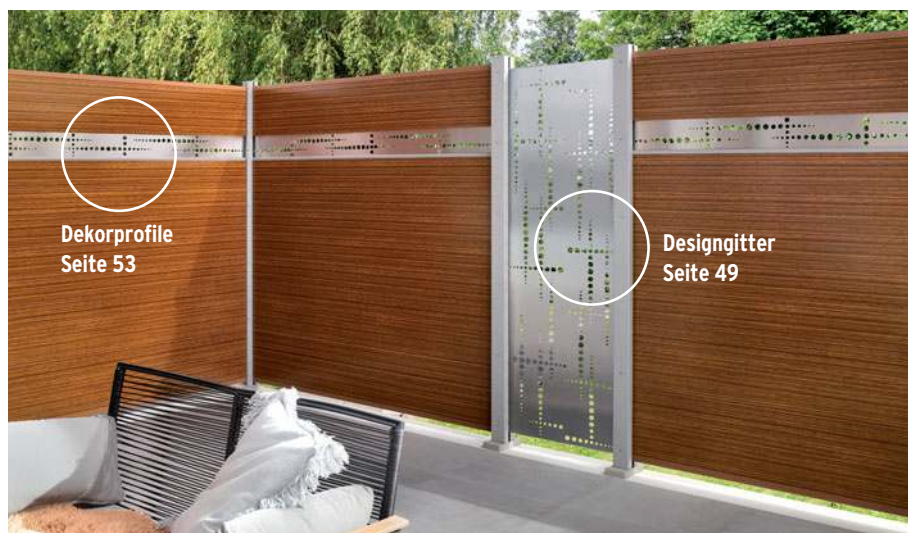

SYSTEM ALU PLUS im Farbton Bambus (Naturopтик) kombiniert mit Dekorprofilen und Designgitter Puls aus Edelstahl. Klemmpfosten in Anthrazit.



SYSTEM ALU PLUS im Farbton Anthrazit kombiniert mit SYSTEM GLAS Matt Elementen. Klemmpfosten mit optionaler Edelstahl-Ummantelung.

SYSTEM ALU PLUS: Einzelprofile und Abschlussleisten

Mit Einzelprofilen bauen Sie Zäune auf Wunschmaß!
Breite: Profil auf Wunschmaß kappen, Höhe: Profil-Anzahl. Bei Selbstbau-Elementen die Start-/Endleisten nicht vergessen! Zaunfeld-Sets und Einzelprofile nicht mischen, da es zu Farbunterschieden kommen kann.

Einzelprofile

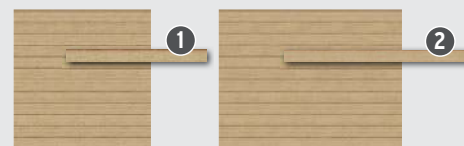

15 x 2

1. Länge: 178,5	Anthrazit	3906	44,90
	Silber	3907	44,90
	Weiß	3908	44,90
	Lärche (Naturopтик)	3909	49,90
	Bambus (Naturopтик)	3911	49,90
	Vintage Oak (Naturopтик)	3910	49,90
2. Länge: 238	Anthrazit	3912	58,90
	Silber	3913	58,90
	Weiß	3914	58,90
	Lärche (Naturopтик)	3915	64,90
	Bambus (Naturopтик)	3917	64,90
	Vintage Oak (Naturopтик)	3916	64,90

Profil-Abschlussleisten

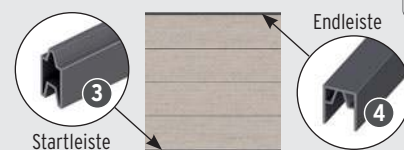

3. Startleiste (unten)

Länge: 179		Länge: 238	
Anthrazit	2273 19,95	Anthrazit	4408 24,95
Silber	2275 19,95	Silber	4409 24,95
Weiß	3944 14,95	Weiß	3948 19,95
Lärche ¹	3945 17,95	Lärche ¹	3949 24,95
Bambus ¹	3947 17,95	Bambus ¹	3951 24,95
Vintage Oak ¹	3946 17,95	Vintage Oak ¹	3950 24,95

4. Endleiste (oben)

Länge: 179		Länge: 238	
Anthrazit	2272 19,95	Anthrazit	2276 26,95
Silber	2274 19,95	Silber	2277 26,95
Weiß	3936 14,95	Weiß	3940 19,95
Lärche ¹	3937 17,95	Lärche ¹	3941 24,95
Bambus ¹	3939 17,95	Bambus ¹	3943 24,95
Vintage Oak ¹	3938 17,95	Vintage Oak ¹	3942 24,95

¹ Farben entsprechen dem Grundfarbton, jedoch einfarbig!

SYSTEM RHOMBUS



RHOMBUS im Farbton Lärche kombiniert mit SYSTEM GLAS Matt Elementen, Seite 63, Klemmpfosten im Farbton Anthrazit.

SYSTEM RHOMBUS

Zaunfeld-Sets bestehend aus 30 Einzelprofilen inkl. Profilträgern. Die beschichteten und zusätzlich ausgeschäumten Aluminiumprofile weisen im Vergleich zu Echtholzprofilen eine höhere Stabilität auf und können sich kaum verziehen. SYSTEM RHOMBUS erlaubt eine leichte Einsicht, bietet dennoch ausreichenden Sichtschutz. RHOMBUS ist in Höhe/Breite variabel. Die Höhe variieren Sie durch die Profilanzahl, die Breite durch bauseitiges Ablängen.



Profile: 60x20 mm, Stärke: 0,5 mm

Weiß		Silber		Anthrazit		Vintage Oak (Naturopтик)		Bambus (Naturopтик)		Lärche (Naturopтик)	
1. 60 x 180 2952 129,-	2. 180 x 180 2951 349,-	3. 60 x 180 2646 129,-	4. 180 x 180 2645 349,-	5. 60 x 180 2648 129,-	6. 180 x 180 2647 349,-	7. 60 x 180 2956 139,-	8. 180 x 180 2955 399,-	9. 60 x 180 2938 139,-	10. 180 x 180 2937 399,-	11. 60 x 180 2947 139,-	12. 180 x 180 2946 399,-

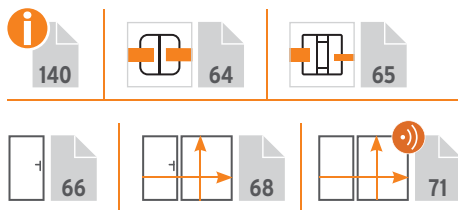

SYSTEM RHOMBUS Vorgartenzäune Seite 93.



RHOMBUS im Farbton Vintage Oak und Dekorprofil LINEA in 30 cm Höhe.

Tore

Zu der Serie RHOMBUS erhalten Sie neben den Toren auf Maß jetzt auch Standardtore. Doppeltore auf Maß sind auch mit elektrischem Drehtorantrieb lieferbar.



RHOMBUS Standardtor im Farbton Silber, Seite 66, mit SYSTEM KERAMIK Darknight.



3D-Zaunplaner

Aufbau-Video

Montageanleitung



Doppeltore auf Maß mit E-Antrieb, Seite 71.

RHOMBUS Doppeltor-Set im Farbton Weiß mit elektrischem Drehtorantrieb. Torpfosten-Sets in Weiß, Seite 73.

Designelemente

Dekorprofile und Designgitter in unterschiedlichen Materialien und Designs bieten kreative Möglichkeiten um Ihre Zaunanlage individuell zu gestalten.

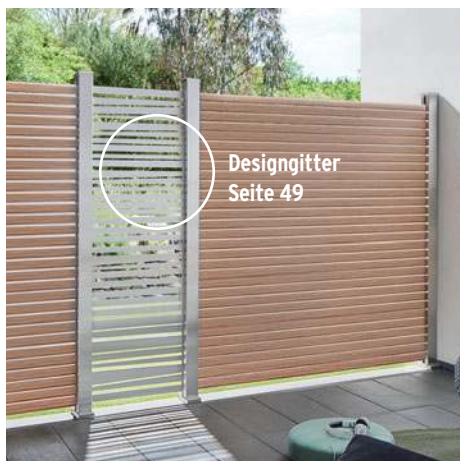

Designgitter
Seite 49

RHOMBUS im Farbton Lärche (Naturopтик) mit Designgitter Linea. Klemmpfosten mit eleganter Edelstahl-Ummantelung, optional, Seite 65.



NEU

Dekorprofile
Seite 53

Die attraktiven Dekorprofile können jetzt auch bei SYSTEM RHOMBUS eingebaut werden, z. B. Trigon in Weiß.



RHOMBUS Bambus mit GLAS Matt, Klemmpfosten mit optionaler Edelstahl-Ummantelung.

Einzelprofile für individuelle Abmessungen und Designs.

Mit Einzelprofilen bauen Sie Zäune auf Wunschmaß! Durch die Anordnung farblich unterschiedlicher Profile gestalten Sie Ihr individuelles Design.

Wählen Sie zwischen den 2er-Sets in 179 cm Länge oder der Verpackungseinheit (VPE) mit 40 Stück* in 400 cm Länge.

Bzgl. zusätzlicher Profilträger und Einbauhöhen sprechen Sie Ihren Fachhandelspartner an.

* Der Preis gilt für ein Einzelprofil!

Einzelprofil, 6 x 2	1		2	
	2er-Set	VPE 40 Stück	2er-Set	VPE 40 Stück
	Länge: 179	Länge: 400	Länge: 179	Länge: 400
	pro Set	pro Stück	pro Set	pro Stück
Anthrazit	2962	26,95	2665	21,95
Silber	2961	26,95	2666	21,95
Weiß	2960	26,95	2954	21,95
Lärche (Naturopтик)	2963	32,95	2948	25,95
Bambus (Naturopтик)	2941	32,95	2940	25,95
Vintage Oak (Naturopтик)	2959	32,95	2958	25,95



SYSTEM FLOW



Zweiseitige
3D-Oberfläche

FLOW Rechteck 120x180 Anthrazit mit GLAS Klar, Klemmpfosten im Farbton Anthrazit.

SYSTEM FLOW 3D-Design

FLOW überzeugt durch ein modernes Design mit zwei unterschiedlichen Seiten. Eine Seite konvex, die andere Seite konkav gewölbt. FLOW erhalten Sie in zwei Ausführungen: als Rechteck mit geschlossener und als Gitter mit gelochter Oberfläche. Material: Aluminium, pulverbeschichtet in Anthrazit und Silber



Rechteck: geschlossene Oberfläche

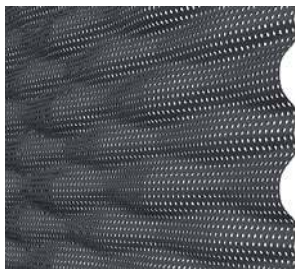

Gitter: gelochte Oberfläche

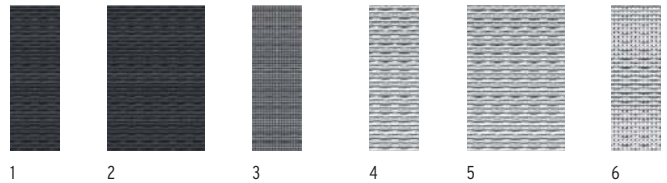

Anthrazit

1.	60 x 180	Rechteck	2741	175,-
2.	120 x 180	Rechteck	2740	339,-
3.	60 x 180	Gitter	2742	175,-

Silber

4.	60 x 180	Rechteck	2744	175,-
5.	120 x 180	Rechteck	2743	339,-
6.	60 x 180	Gitter	2745	175,-



FLOW Gitter Silber kombiniert mit WPC PLATINUM XL Grau, Pfosten BASIC Silber.



FLOW Gitter Anthrazit, WPC PLATINUM Grau, Dekorprofil Omega, Klemmpfosten Anthrazit.

SYSTEM DESIGNGITTER



3D-Zaunplaner
Aufbau-Video
Montageanleitung



Metallgitter Trigon, beschichtet in Anthrazit, mit BOARD Titangrau, Klemmpfosten im Farbton Anthrazit.



Edelstahlgitter Puls mit KERAMIK Eiche, Klemmpfosten mit optionaler Edelstahl-Ummantelung.

SYSTEM DESIGNGITTER

Kombinationsgitter für alle SYSTEM Zäune. Aus pulverbeschichtetem Metall in Anthrazit oder aus Edelstahl. Alle Designgitter inkl. Klemmleisten für den Einsatz an den SYSTEM Pfosten. Die Montage an den SYSTEM Eckpfosten ist nicht möglich.



Puls Linea Gamma Trigon

DESIGNGITTER 60 x 180

Puls	Edelstahl	2833	319,-
Linea	Edelstahl	2834	319,-
Gamma	Edelstahl	2569	319,-
Trigon	Metall, beschichtet	2835	319,-



140-141



64

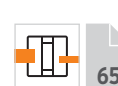

65

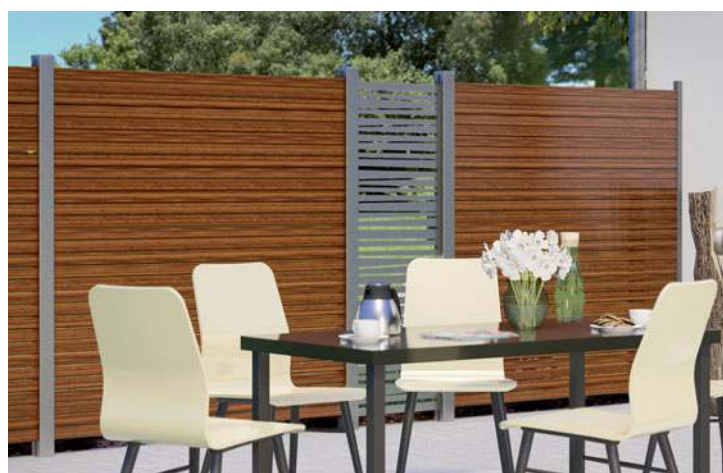

Edelstahlgitter LINEA mit RHOMBUS Bambus, Klemmpfosten im Farbton Silber.



Edelstahlgitter Gamma mit WPC XL Anthrazit, Pfosten BASIC Anthrazit.

SYSTEM WPC



WPC CLASSIC Grau kombiniert mit Dekorprofilen Delta aus Sicherheitsglas. Standardtore Seite 66.



WPC Classic Mandel, Pfosten BASIC in Anthrazit



WPC Classic Sand kombiniert mit System Glas Beta, Klemmpfosten im Farbton Silber.

SYSTEM WPC CLASSIC

Zaunfeld-Sets bestehend aus 12

WPC Einzelprofilen (15 x 2 cm) und Profil-Abschlussleisten (oben/unten) aus Aluminium, pulverbeschichtet in Anthrazit oder Silber. Die Profile haben zwei unterschiedliche Sichtseiten: Eine glatte Seite und eine Seite mit Längsnut. Durch die individuelle Anordnung ergeben sich optisch reizvolle Varianten. Die Anschluss-Sets (1, 4, 7, 10) werden mit Abschlussleisten in den Farben Anthrazit und Silber geliefert und sind für den Verbau mit unterschiedlichen Sichtseiten vorbereitet. Die Anschluss-Sets sind für den linken und rechten Anschluss einsetzbar.

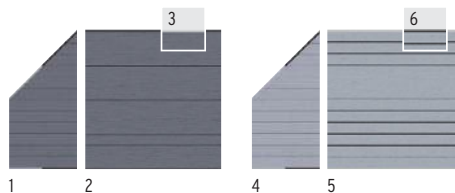

Anthrazit

1.	91 x 184/94	Leisten Anthr./Silber	2820	175,-
2.	178 x 184	Leisten Anthrazit	2143	249,-
3.	178 x 184	Leisten Silber	2233	249,-

Grau

4.	91 x 184/94	Leisten Anthr./Silber	2821	175,-
5.	178 x 184	Leisten Silber	2577	249,-
6.	178 x 184	Leisten Anthrazit	2576	249,-



Mandel

7.	91 x 184/94	Leisten Anthr./Silber	2822	175,-
8.	178 x 184	Leisten Anthrazit	2142	269,-
9.	178 x 184	Leisten Silber	2232	269,-

Sand

10.	91 x 184/94	Leisten Anthr./Silber	2823	175,-
11.	178 x 184	Leisten Silber	2234	269,-
12.	178 x 184	Leisten Anthrazit	2175	269,-



WPC XL im Farbton Anthrazit mit Dekorprofilen und Designgittern Trigon. Klemmpfosten im Farbton Anthrazit.

SYSTEM WPC XL

Zaunfeld-Sets bestehend aus 6 WPC Einzelprofilen (30 x 2 cm, beidseitig glatt) und Profil-Abschlussleisten (oben/unten) aus Aluminium.

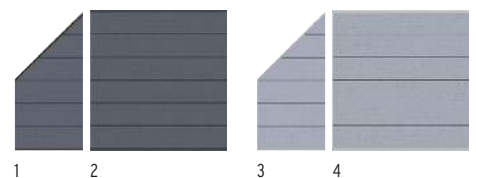

Anthrazit

1.	91 x 184/94	Leisten Anthrazit ¹	2824	175,-
2.	178 x 184	Leisten Anthrazit ¹	2594	249,-

Grau

3.	91 x 184/94	Leisten Silber ¹	2825	175,-
4.	178 x 184	Leisten Silber ¹	2590	249,-

¹ Andersfarbige Leisten können separat bestellt werden (Art. 2272 + 2273 sowie 2274 + 2275), Seite 52.

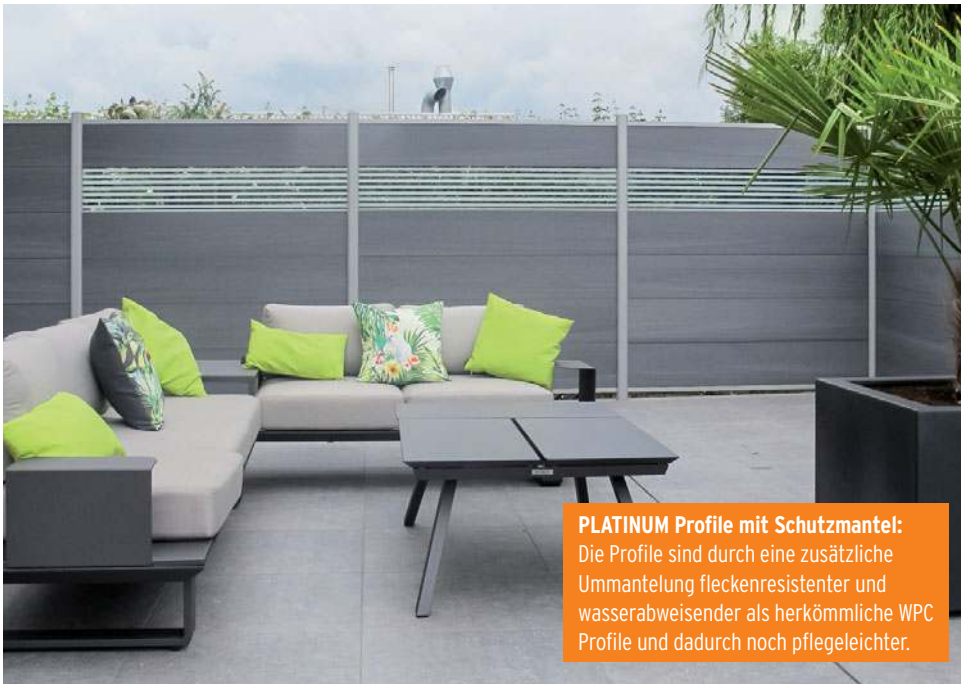

PLATINUM Profile mit Schutzmantel:
Die Profile sind durch eine zusätzliche Ummantelung fleckenresistenter und wasserabweisender als herkömmliche WPC Profile und dadurch noch pflegeleichter.

WPC Platinum XL Grau mit Dekorprofilen Delta aus Sicherheitsglas, Seite 11, Pfosten BASIC im Farbton Silber.



3D-Zaunplaner
Aufbau-Video
Montageanleitung

Vorgartenzaun aus WPC PLATINUM Einzelprofilen in Grau und Dekorprofil Linea, Sondertor und Klemmpfosten Silber.



WPC PLATINUM Braun mit Dekorprofilen und Designgitter Linea, Klemmpfosten im Farbton Silber

SYSTEM WPC PLATINUM



Zaunfeld-Sets bestehend aus 12 WPC Einzelprofilen (15 x 2 cm) und Profil-Abschlussleisten (oben/unten) aus Aluminium.

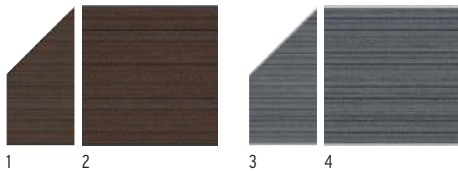

Braun			
1.	91 x 184/94	Leisten Anthrazit ¹	2827 199,-
2.	178 x 184	Leisten Anthrazit ¹	2614 319,-
Grau			
3.	91 x 184/94	Leisten Silber ¹	2826 199,-
4.	178 x 184	Leisten Silber ¹	2610 319,-

¹ Andersfarbige Leisten können separat bestellt werden (Art. 2272 + 2273 sowie 2274 + 2275), Seite 52.

SYSTEM WPC PLATINUM XL



Zaunfeld-Sets bestehend aus 6 WPC Einzelprofilen (30 x 2 cm) und Profil-Abschlussleisten (oben/unten) aus Aluminium.

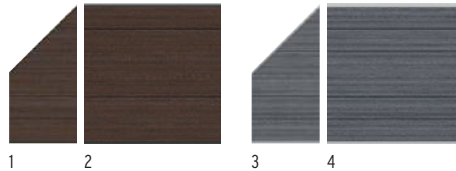

Braun			
1.	91 x 184/94	Leisten Anthrazit ¹	2829 199,-
2.	178 x 184	Leisten Anthrazit ¹	2634 319,-
Grau			
3.	91 x 184/94	Leisten Silber ¹	2828 199,-
4.	178 x 184	Leisten Silber ¹	2630 319,-



WPC PLATINUM in Grau (gekürzt) mit GLAS Alpha. Klemmpfosten mit optionaler Edelstahl-Ummantelung.

SYSTEM WPC PLATINUM, SYSTEM WPC PLATINUM XL



142-143



64



65



66

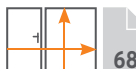

68

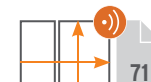

71

TIPP: Vertikaler Profileinbau der SYSTEM WPC oder SYSTEM ALU PLUS und XL Zaunfelder mit SYSTEM Adapter!

Für den vertikalen Einbau der SYSTEM WPC/ALU-Profile am SYSTEM BASIC Pfosten oder am SYSTEM Klemmpfosten bieten sich zwei Möglichkeiten:

1: Einen SYSTEM Adapter unten. Oben verwenden Sie die den Sets beiliegende, schmalere Abschlussleiste, oder

2: Ein SYSTEM Adapter 2er-Set. Oben und unten in gleicher Höhe.

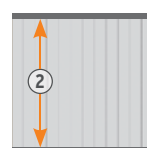
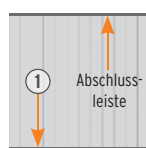

SYSTEM Adapter 2er-Set		
Anthrazit	2775	64,90
Silber	2774	64,90
Weiß	2836	64,90



WPC Classic Sand, Pfosten BASIC Anthrazit.

SYSTEM WPC Einzelprofile und Abschlussleisten

Mit Einzelprofilen bauen Sie Zäune auf Wunschmaß! Breite: Profil auf Wunschmaß kappen, Höhe: Profil-Anzahl. Bei Selbstbau-Elementen die Start-/Endleisten nicht vergessen! Zaunfeld-Sets und Einzelprofile nicht mischen, da es zu Farbunterschieden kommen kann.

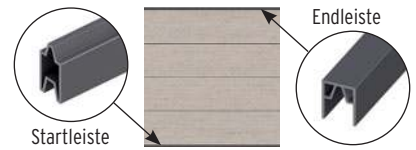
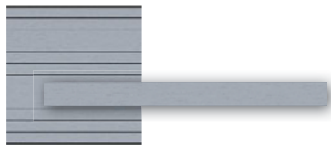

Einzelprofile



SYSTEM WPC CLASSIC

15 x 2, Länge: 178,3	Anthrazit	2149	21,95
	Grau	2582	21,95
	Mandel	2148	24,95
	Sand	2176	24,95

SYSTEM WPC XL

30 x 2, Länge: 178,3	Anthrazit	2597	43,90
	Grau	2593	43,90

SYSTEM WPC PLATINUM

15 x 2, Länge: 178,3	Braun	2617	27,95
	Grau	2613	27,95

SYSTEM WPC PLATINUM XL

30 x 2, Länge: 178,3	Braun	2637	49,90
	Grau	2633	49,90

Profil-Abschlussleisten



SYSTEM WPC

Startleiste (unten) Länge: 179	Anthrazit	2273	19,95
	Silber	2275	19,95
Endleiste (oben) Länge: 174	Anthrazit	2272	19,95
	Silber	2274	19,95

SYSTEM LED-LICHTLEISTE



SYSTEM ALU PLUS im Farbton Silber mit LED-Lichtleiste kombiniert mit GLAS Alpha, Klemmpfosten im Farbton Silber.

1. LED-Lichtleiste, Warmlicht (ohne Transformator)

3 x 2, Länge: 179, inkl. 2 m Anschlusskabel	2519	119,-
---	------	--------------

2. SYSTEM Design-Profil

Länge: 179	Alu, Anthrazit	2273	19,95
Länge: 179	Alu, Silber	2275	19,95

3. Abblendleiste

Länge: 179	Edelstahl	0346	17,95
------------	-----------	------	--------------



Zubehör für LED-Lichtleiste

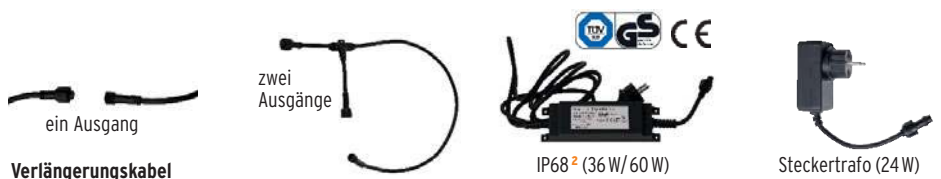

Verlängerungskabel

Länge: 50	ein Ausgang	2520	4,99
Länge: 220	ein Ausgang	2521	11,95
Länge: 600	ein Ausgang	2522	21,95
Länge: 50	zwei Ausgänge	2532	8,49
Länge: 220	zwei Ausgänge	2533	13,95
Länge: 600	zwei Ausgänge	2534	23,95

IP68² (36 W/ 60 W)

Steckertrafo (24 W)

Transformatoren

24 W, IP 44	bis 2 Lichtleisten	2549	17,95
36 W, IP 68 ²	bis 3 Lichtleisten	2546	29,95
60 W, IP 68 ²	bis 6 Lichtleisten	2547	41,90

² IP68: Staubdicht und Schutz bei dauerndem Wasserkontakt.

SYSTEM DEKORPROFILE

Für alle SYSTEM ALU, SYSTEM RHOMBUS und SYSTEM WPC Zaunfeld-Sets.

Ersetzen Sie einzelne Profile der Zaunfeld-Sets durch Dekorprofile in 15 oder 30 cm Höhe. Für ALU XL, WPC PLATINUM XL und WPC XL Zaunfelder immer die 30 cm hohen Dekorprofile wählen!



Trigon, Anthrazit Metall, beschichtet 1



Trigon, Weiß Metall, beschichtet 1

NEU



Quattro, Anthrazit Metall, beschichtet 2



Omega, Anthrazit Metall, beschichtet 3



Bubble Edelstahl 4



Puls Edelstahl 5



Linea Edelstahl 6



Gamma Edelstahl 7



Dekor-Matt Kunstglas, weiß 8



Delta Sicherheitsglas 9



Theta Sicherheitsglas 10

Dekorprofile inkl. Dekorprofil-Adapter, Aluminium, farbig gepulvert, für den Übergang von WPC/ALU Profil auf Dekorprofil.

Bitte beachten: Nur die Dekorprofile aus Metall, Edelstahl und Kunstglas sind kürzbar!

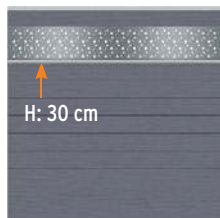
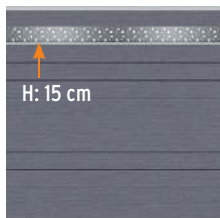

Dekorprofile		Breite: 178	
1. Trigon	Anthrazit	Höhe: 15	3292 64,90
		Höhe: 30	3293 99,90
	Weiß	Höhe: 15	3990 64,90
		Höhe: 30	3991 99,90
2. Quattro	Anthrazit	Höhe: 15	3294 64,90
		Höhe: 30	3295 99,90
3. Omega	Anthrazit	Höhe: 15	2433 64,90
		Höhe: 30	2434 99,90
4. Bubble	Edelstahl	Höhe: 15	2431 64,90
		Höhe: 30	2432 99,90
5. Puls	Edelstahl	Höhe: 15	3296 64,90
		Höhe: 30	3297 99,90
6. Linea	Edelstahl	Höhe: 15	3298 64,90
		Höhe: 30	3299 99,90

Dekorprofile		Breite: 178	
7. Gamma	Edelstahl	Höhe: 15	2317 64,90
		Höhe: 30	2318 99,90
8. Dekor-Matt	Kunstglas, weiß	Höhe: 15	2435 64,90
		Höhe: 30	2436 99,90
9. Delta	Sicherheitsglas ¹	Höhe: 15	2319 64,90
		Höhe: 30	2320 99,90
10. Theta	Sicherheitsglas ¹	Höhe: 15	2321 64,90
		Höhe: 30	2322 99,90
Delta, Theta Sicherheitsglas auf Maßbreite			
Breite auf Maß		Höhe: 15	4540 115,-
Breite auf Maß		Höhe: 30	4541 165,-

¹ Sicherheitsglas ist nicht kürzbar!
Das Design ist im Siebdruckverfahren aufgedruckt.

SYSTEM KERAMIK



- einzigartige Oberfläche
- dauerhaft gegen Umwelteinflüsse
- gefertigt aus natürlichen Rohstoffen



KERAMIK Darknight kombiniert mit Designgitter Puls. Klemmpfosten mit eleganter Edelstahl-Ummantelung (optional).

SYSTEM KERAMIK

Zaunfelder aus 6 mm starken, hochwertigen, wetterfesten Keramikplatten in Holz- und Steinoptik. Sie sind extrem stabil, kratz-/säurebeständig und UV-stabil. Verunreinigungen lassen sich mit haushaltsüblichen Reinigungsmitteln entfernen. Montage mit SYSTEM Klemmpfosten in Anthrazit oder Silber, optional mit Edelstahl-Ummantelungs-Sets.

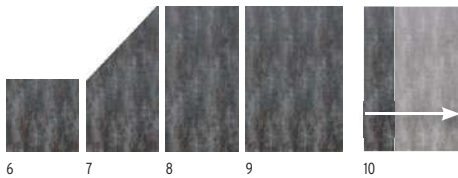

Darknight

6. 90 x 90	2913	289,-
7. 90 x 180/90	2912	519,-
8. 90 x 180	2911	519,-
9. 120 x 180	2910	519,-
10. Zaun auf Maßbreite, max. 120 x 180	2922	749,-



Eiche

1. 90 x 90	2921	289,-
2. 90 x 180/90	2920	519,-
3. 90 x 180	2919	519,-
4. 120 x 180	2918	519,-
5. Zaun auf Maßbreite, max. 120 x 180	2922	749,-

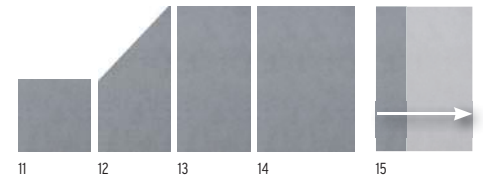

Zement

11. 90 x 90	2917	289,-
12. 90 x 180/90	2916	519,-
13. 90 x 180	2915	519,-
14. 120 x 180	2914	519,-
15. Zaun auf Maßbreite, max. 120 x 180	2922	749,-

Lieferzeit für Maßelemente: 5-7 Wochen

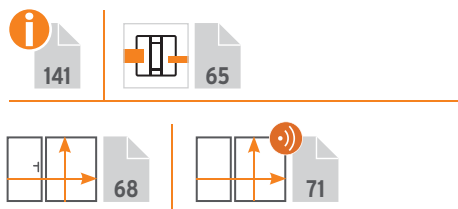

KERAMIK Zement Zaunfelder kombiniert mit SYSTEM RHOMBUS im Farbton Silber. Klemmpfosten mit eleganter Edelstahl-Ummantelung (optional).



3D-Zaunplaner
Aufbau-Video
Montageanleitung



KERAMIK Dark Marble (Sonderfarbe) kombiniert mit RHOMBUS Weiß. Klemmpfosten im Farbton Weiß.

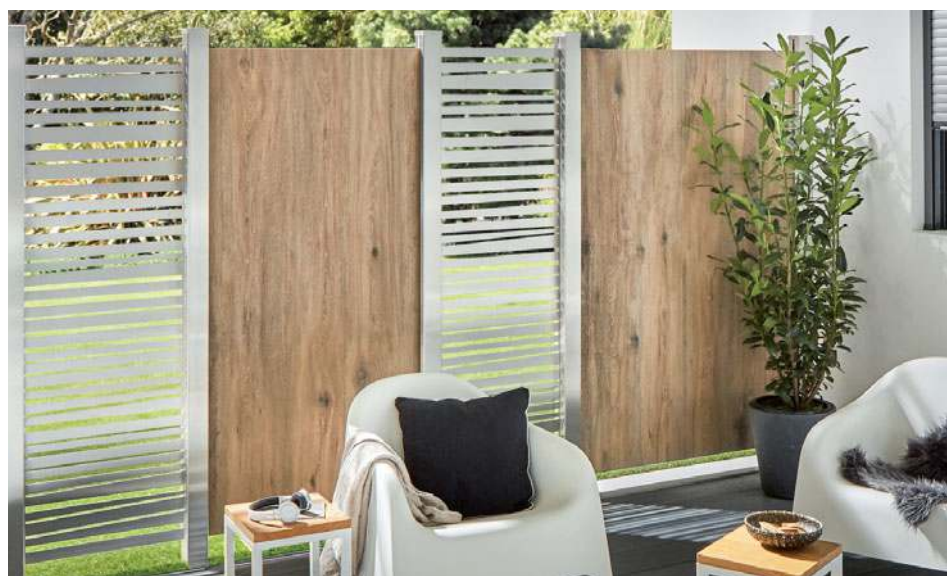

KERAMIK Eiche kombiniert mit Designgittern Linea. Klemmpfosten mit eleganter Edelstahl-Ummantelung (optional).



KERAMIK Tore auf Maß, siehe Seite 68.

Sonderfarben

Die SYSTEM KERAMIK Elemente erhalten Sie auch in sechs attraktiven Sonderfarben.

Bitte beachten: Die Größe 120 x 180 cm ist nur in den Farben Dark Marble und Oxido Flame lieferbar.

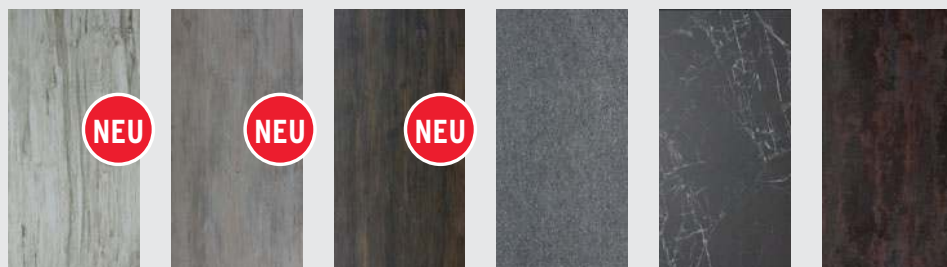

Kansas Antik

Oregon Antik

Mooreiche

Basalt

Dark Marble

Oxido Flame

Lieferzeit für Sonderfarben und Maßelemente: 5-7 Wochen

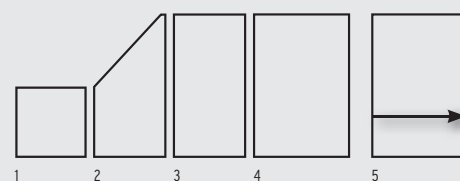

Alle Sonderfarben

1. 90 x 90	2922	419,-
2. 90 x 180/90	2922	649,-
3. 90 x 180	2922	649,-
4. 120 x 180 ¹	2922	649,-
5. Zaun auf Maßbreite, max. 120 x 180 ¹	2922	749,-

¹ nicht in Kansas Antik, Oregon Antik, Mooreiche und Basalt

SYSTEM KERAMIK XL



- einzigartige Oberfläche
- dauerhaft gegen Umwelteinflüsse
- gefertigt aus natürlichen Rohstoffen

i 141

KERAMIK XL Zement in Kombination mit Designgitter Puls, Klemmpfosten Silber mit optimaler Edelstahl-Ummantelung.

SYSTEM KERAMIK XL

Zaunfeld-Sets bestehend aus drei 6mm starken, hochwertigen, wetterfesten Keramikplatten in Holz- und Steinoptik. Gummidichtungen für die Montage am SYSTEM Klemmpfosten gehören mit zum Lieferumfang. Verunreinigungen lassen sich mit handelsüblichen Reinigungsmitteln entfernen. Neben den Sets erhalten Sie KERAMIK XL auch als Einzelprofil für individuelle Lösungen.



1	180 x 180	2931	1.049,-
2	Einzelprofil	2935	369,-

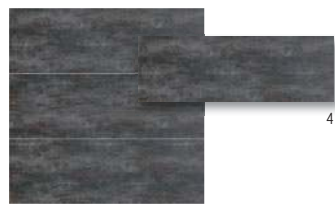

3	180 x 180	2930	1.049,-
4	Einzelprofil	2934	369,-

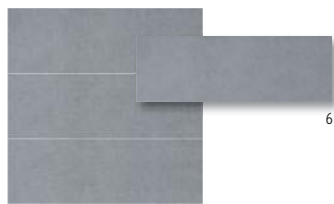

5	180 x 180	2932	1.049,-
6	Einzelprofil	2936	369,-



KERAMIK XL aus Einzelprofilen, Klemmpfosten in Silber.

Zaunfeld-Sets und Einzelprofile nicht mischen, da es zu Farbunterschieden kommen kann.

i 141 | 65 | 68 | 71



3D-Zaunplaner
Aufbau-Video
Montageanleitung

KERAMIK XL im Farbton Eiche kombiniert mit GLAS Texta (Textilstruktur), Sondertor Glas Texta, Klemmpfosten, Torpfosten und U-Klemmprofil in Anthrazit.



KERAMIK XL Darknight mit SYSTEM GLAS Klar Elementen, Klemmpfosten im Farbton Silber.

Sonderfarben

Die SYSTEM KERAMIK XL Elemente erhalten Sie auch in sechs attraktiven Sonderfarben.

Alle Sonderfarben
180 x 180 2933 **1.899,-**

Lieferzeit für Sonderfarben und
Maßelemente: 5-7 Wochen



Kansas Antik

NEU



Oregon Antik

NEU



Mooreiche

NEU



Basalt



Dark Marble



Oxido Flame

SYSTEM BOARD



BOARD Titangrau mit Designgittern Linea. Klemmpfosten im Farbton Silber.

SYSTEM BOARD

Zaunfelder aus farbigen Aluminium-Verbundplatten (ACP) oder Corten-Stahl. Sie sind sehr stabil, wetterbeständig sowie bruch- und schlagfest. BOARD „ACP“ Elemente inklusive Dichtungsprofilen aus Gummi zur Befestigung im SYSTEM Klemmpfosten. Die Elemente können mit hartmetallbestückten Sägeblättern, am besten durch Fachleute, gekürzt werden. Die Ausführung „Rost“ ist nicht kürzbar.

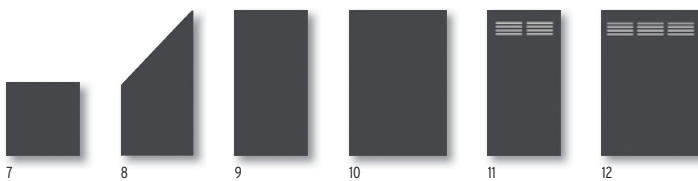

Schiefer

7. 90 x 90	2729	115,-	10. 120 x 180	2726	229,-
8. 90 x 180/90	2728	189,-	11. 90 x 180 Slot-Design	2731	259,-
9. 90 x 180	2727	169,-	12. 120 x 180 Slot-Design	2730	319,-

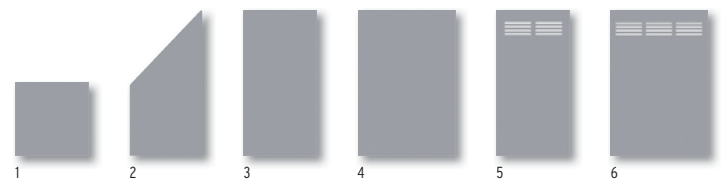

Titangrau

1. 90 x 90	2723	115,-	4. 120 x 180	2720	229,-
2. 90 x 180/90	2722	189,-	5. 90 x 180 Slot-Design	2725	259,-
3. 90 x 180	2721	169,-	6. 120 x 180 Slot-Design	2724	319,-



Marmor

13. 90 x 90	2763	129,-	16. 120 x 180	2760	299,-
14. 90 x 180/90	2762	259,-	17. 90 x 180 Slot-Design	2765	299,-
15. 90 x 180	2761	249,-	18. 120 x 180 Slot-Design	2764	359,-

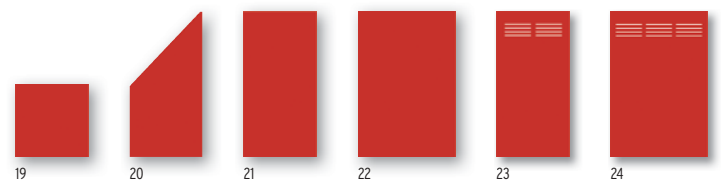

Rot

19. 90 x 90	2735	129,-	22. 120 x 180	2732	299,-
20. 90 x 180/90	2734	259,-	23. 90 x 180 Slot-Design	2737	299,-
21. 90 x 180	2733	249,-	24. 120 x 180 Slot-Design	2736	359,-

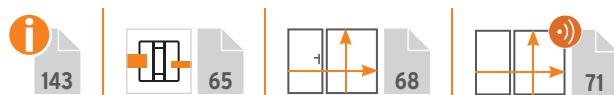



BOARD Schiefer mit Klemmpfosten im Farbton Silber.



3D-Zaunplaner
Aufbau-Video
Montageanleitung

Corten-Stahl



Vier ausgewählte BOARD Elemente erhalten Sie auch aus Corten-Stahl in der Ausführung Rost.

Auf der walzblanken Stahloberfläche (Corten-Stahl) bildet sich abhängig von Intensität und Dauer der Bewitterung die gewünschte Patina. Dieser witterungsbeständige Edelstahl konserviert die Oberfläche und schützt das Material vor Zersetzung. Bitte beachten: Durch Witterungseinflüsse lösen sich Rostpartikel von der Oberfläche und lagern sich am Boden ab!



Im Auslieferungszustand walzblanker Oberfläche



Patina nach ca. 2 Jahren Bewitterung



141

Design-Tipp:

Veredeln Sie Ihre SYSTEM Zaunanlage mit der hochwertigen Edelstahl-Ummantelung für die Klemmpfosten, Seite 65.

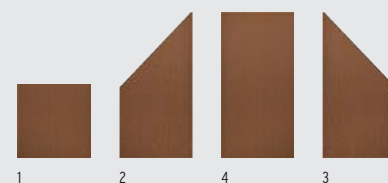

SYSTEM BOARD Rost

1.	90 x 90	2768	175,-
2.	90 x 90/180 links	2767	329,-
3.	90 x 90/180 rechts	2770	329,-
4.	90 x 180	2766	329,-

SYSTEM BOARD XL



BOARD XL Marmor mit GLAS Matt, Klemmpfosten im Farbton Silber.

SYSTEM BOARD XL

Zaunfeld-Sets bestehend aus 4 Einzelprofilen, 3 Übergangsleisten und Gummidichtungen. Material: Profile aus Aluminium-Verbundplatten (ACP) oder Stahl (Corten-Stahl), Übergangsleisten aus Aluminium. Befestigung mit SYSTEM Klemmpfosten. Die Elemente können mit hartmetallbestückten Sägeblättern, am besten durch Fachleute, gekürzt werden. Die Ausführung „Rost“ ist nicht kürzbar.

Farben kombinieren: Stellen Sie sich aus vier Alu-Verbund Farben und der Ausführung Rost Ihr Wunschelement zusammen.



Marmor
178 x 180 2803 **499,-**



Schiefer
178 x 180 2800 **499,-**

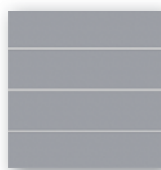

Titangrau
178 x 180 2801 **499,-**



Rot
178 x 180 2802 **499,-**



Farbmix individuell
178 x 180 2805 **569,-**

Lieferzeit:
4-6 Wochen

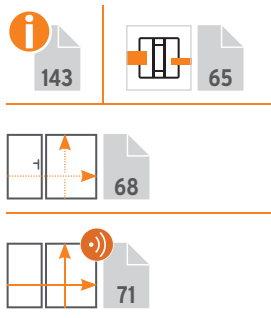

Individueller Farbmix aus Einzelprofilen in den Farben Marmor und Titangrau, Klemmpfosten Silber.



BOARD XL Rot, Klemmpfosten Silber.



Corten-Stahl

SYSTEM BOARD XL aus Corten-Stahl
in der Ausführung Rost.

BOARD XL in der Ausführung Rost kombiniert mit GLAS Klar, Klemmpfosten im Farbton Silber.



BOARD XL im eleganten Farbton Titangrau...



...oder klassischem Schiefer.

Auf der walzblanken Stahloberfläche (Corten-Stahl) bildet sich abhängig von Intensität und Dauer der Bewitterung die gewünschte Patina. Dieser witterungsbeständige Edelmetall konserviert die Oberfläche und schützt das Material vor Zersetzung. Bitte beachten: Durch Witterungseinflüsse können sich Rostpartikel lösen und am Boden abgelagern!

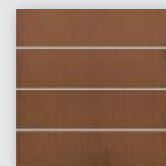

SYSTEM BOARD XL Rost

178 x 180

2804

629,-



SYSTEM BOARD XL Doppeltor-Set im Farbton Schiefer mit elektrischem Drehtorantrieb, Seite 71.

Individuelle Zäune aus Einzelprofilen.

SYSTEM BOARD XL Einzelprofile
178 x 44,9 (L x H), Übergangs- und Abschlussprofil nicht vergessen!

Marmor	2809	125,-
Schiefer	2806	125,-
Titangrau	2807	125,-
Rot	2808	125,-
Rost	2810	165,-
Übergangsprofil	2811	12,95
Abschlussprofil	4475	12,95



Im Auslieferungszustand walzblanker Oberfläche.

Patina nach ca. zwei Jahren Bewitterung.

SYSTEM GLAS



GLAS ALPHA Zaunfelder mit RHOMBUS und Klemmpfosten im Farbton Silber.

SYSTEM GLAS

Aus 8 mm starkem Einscheiben-Sicherheitsglas* nach EN 12150, rundum polierte Kanten, erhältlich in fünf Design-Ausführungen. Das Glas-Design der Ausführungen Alpha, Beta, Matt und Texta ist im Siebdruckverfahren aufgedruckt. Die Elemente werden mit Dichtungsprofilen aus Gummi geliefert. Befestigung mit SYSTEM Klemmpfosten.



Bitte beachten: Sicherheitsglas kann nicht gekürzt werden!

* Bei einer Beschädigung bzw. beim Bruch zerfällt Einscheiben-Sicherheitsglas (ESG) aus Sicherheitsgründen in kleine Stücke ohne die bei gewöhnlichem Glas auftretenden sehr spitzen Splitter.

GLAS Texta

Sichtseite glatt, schwach durchsichtig, Rückseite satiniert¹, Textilstruktur

GLAS Alpha

Sichtseite glatt, Rückseite satiniert¹, mit vier durchsichtigen Streifen

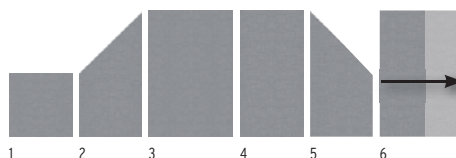

1.	90 x 90	2796	155,-
2.	90 x 90/180 links	2798	239,-
3.	120 x 180	2794	269,-
4.	90 x 180	2795	219,-
5.	90 x 180/90 rechts	2797	239,-
6.	Zaun auf Maß B: 60-120, H: 180	2474	359,-

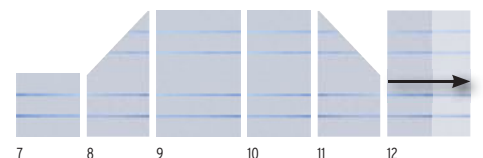

7.	90 x 90	2307	155,-
8.	90 x 90/180 links	2326	239,-
9.	120 x 180	2304	269,-
10.	90 x 180	2305	219,-
11.	90 x 180/90 rechts	2306	239,-
12.	Zaun auf Maß B: 60-120, H: 180	2474	359,-

¹ Je nach Lichteinfall und Betrachtungswinkel sind produktionsbedingt u. U. leichte Streifen bei der aufgedruckten Satinierung erkennbar.



GLAS im Design Texta aus getöntem Glas mit Textilstruktur. Je nach Lichteinfall und Betrachtungswinkel kommt es zu interessanten optischen Farbvarianten.



Sichtschutz aus vier GLAS Elementen im Design Alpha, Klemmpfosten Silber



GLAS Beta und WPC CLASSIC Sand, Klemmpfosten Silber.



GLAS Matt und RHOMBUS Lärche, Klemmpfosten Silber.



Lieferzeit für Maßelemente: 5-8 Wochen

Elemente auf Maß



Online-Planer
www.traumgarten.de

GLAS Beta

Sichtseite glatt, Rückseite satiniert¹, mit ansteigend hohen, durchsichtigen Streifen



13. 90 x 90	2311	155,-
14. 90 x 90/180 links	2327	239,-
15. 120 x 180	2308	269,-
16. 90 x 180	2309	219,-
17. 90 x 180/90 rechts	2310	239,-
18. Zaun auf Maß B: 60-120, H: 180	2474	359,-

GLAS Matt

Sichtseite glatt, Rückseite vollflächig satiniert¹

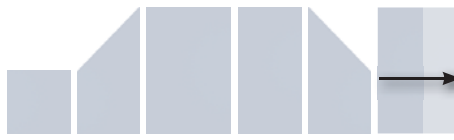

19. 90 x 90	2337	155,-
20. 90 x 90/180 links	2339	239,-
21. 120 x 180	2335	269,-
22. 90 x 180	2336	219,-
23. 90 x 180/90 rechts	2338	239,-
24. Zaun auf Maß B: 60-120, H: 180	2474	359,-

GLAS Klar

Sicht- und Rückseite glatt, durchsichtig



25. 90 x 90	2303	99,90
26. 90 x 90/180 links	2302	165,-
27. 120 x 180	2300	189,-
28. 90 x 180	2301	139,-
29. 90 x 180/90 rechts	2302	165,-
30. Zaun auf Maß B: 60-120, H: 180	2473	279,-

¹ Je nach Lichteinfall und Betrachtungswinkel sind produktionsbedingt u. U. leichte Streifen bei der aufgedruckten Satinierung erkennbar.

Zusatzsicherung - passend für alle TraumGarten Pfosten

SYSTEM Zaunanlagen, die nicht über Eck oder an einer Hauswand befestigt und Stürmen ausgesetzt sind, sollten zusätzlich zur serieneigenen Befestigung gegen extreme Windlasten und Sturmböen mit Windankern Plus oder Sturmankern gesichert werden.

1. Windanker Plus 47 x 30 x 5		
Anthrazit	2897	31,95
Silber	2896	31,95
Weiß	2893	31,95

2. Sturmanker 117 x 55 x 5		
Anthrazit	2899	46,90
Silber	2898	46,90
Weiß	2894	46,90

Verschraubungen am Pfosten sind im Lieferumfang enthalten. Verbundanker-Set zur Bodenbefestigung, Artikel 1272, Seite 64.



GLAS im Design Klar kombiniert mit FLOW, Klemmpfosten und Sturmanker als Zusatzsicherung in Anthrazit.

SYSTEM Pfosten und Zubehör



WPC XL im Farbton Anthrazit mit Dekorprofil Puls aus Edelstahl am Pfosten BASIC im Farbton Silber.



Pfosten BASIC

Basispfosten für die Montage von SYSTEM Zaunfeldern. Die Profile bzw. die Elemente werden in den Pfosten gesteckt.



Einsatz: Pfosten BASIC für Zaunanlagen bestehend aus reinen SYSTEM WPC, ALU, RHOMBUS, METALL BASIC oder FLOW Zaunfeldern sowie für Kombinationen untereinander.

Material: Aluminium, pulverbeschichtet in Anthrazit oder Silber, inkl. Kappen.

Pfosten zum Aufschrauben inkl. Pfosten-träger, Bodenabstandshaltern und Pfosten-fussabdeckung.

Für Kombinationen mit SYSTEM GLAS und BOARD Zaunfeldern den Klemmpfosten einsetzen!

Bitte beachten: Die Montage der SYSTEM Designgitter am Eckpfosten ist nicht möglich.

Pfosten BASIC

7,3 x 6,6 cm, inkl. Endprofil und Pfostenkappen



zum Aufschrauben

Anthrazit	Länge: 105	2358	64,90
Anthrazit	Länge: 192,5	2144	79,90
Silber	Länge: 105	2361	64,90
Silber	Länge: 192,5	2248	79,90

zum Einbetonieren

Anthrazit	Länge: 150	2359	49,90
Anthrazit	Länge: 240	2145	59,90
Anthrazit	Länge: 298	2360	79,90
Silber	Länge: 150	2362	49,90
Silber	Länge: 240	2247	59,90
Silber	Länge: 298	2363	79,90

Eckpfosten BASIC

7,2 x 6,6 cm, inkl. Pfostenkappen, für Winkel von 75° bis 180° einstellbar!



zum Aufschrauben

Anthrazit	Länge: 105	2334	64,90
Anthrazit	Länge: 192,5	2107	89,90
Silber	Länge: 105	2367	64,90
Silber	Länge: 192,5	2249	89,90

zum Einbetonieren

Anthrazit	Länge: 150	2365	59,90
Anthrazit	Länge: 240	2140	89,90
Anthrazit	Länge: 298	2366	109,-
Silber	Länge: 150	2368	59,90
Silber	Länge: 240	2250	89,90
Silber	Länge: 298	2369	109,-



SYSTEM Pfosten-Zubehör



Träger SYSTEM WPC

Stahl, verzinkt (für 240/298 cm lange Pfosten zum Höhenausgleich bei Hang-Installationen), ohne Pfostenfußabdeckung

2141 **23,95**

Verbundanker-Set

Acht Gewindestangen, Muttern, U-Scheiben, Abdeckkappen und Montagemörtel. Für zwei Pfosten zum Aufschrauben.

1272 **39,95**

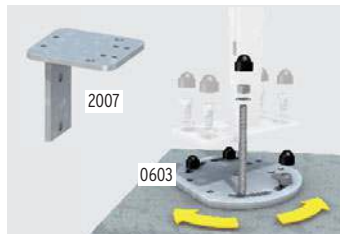

Montageadapter für Aufschraubanker

160 x 160 x 160 mm, Stahl, verzinkt, Stärke: 10 mm, inkl. 4 Schrauben 10 x 20 mm mit Abdeckkappen und U-Scheiben

2007 **31,95**

Eck-Montageadapter (für Eckpfosten)

180 x 160 mm, Stahl, verzinkt, Stärke: 10 mm, inkl. 4 Schrauben 10 x 20 mm mit Abdeckkappen und U-Scheiben

0603 **27,95**



U-Montageprofil

4 x 3,5 cm, Aluminium, inkl. Kappen und Bodenabstandshaltern, für die direkte Montage von WPC oder ALU Zaunfeldern am Torpfosten, Carports, Hauswänden etc.

Spart einen Pfosten!



U-Montageprofil

Anthrazit	Länge: 105	2414	18,95
Anthrazit	Länge: 192	2415	31,95
Anthrazit	Länge: 238	2416	38,95
Silber	Länge: 105	2417	18,95
Silber	Länge: 192	2418	31,95
Silber	Länge: 238	2419	38,95



GLAS Matt kombiniert mit RHOMBUS Lärche (Naturopтик). Klemmpfosten in Anthrazit.



3D-Zaunplaner
Aufbau-Video
Montageanleitung

Design-Tipp:

Edelstahl-Ummantelung für Klemmpfosten.

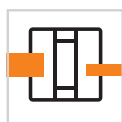

Klemmpfosten

Für die Montage von SYSTEM Zaunfeldern. Die Profile bzw. die Elemente werden im Pfosten eingeklemmt.

i
140

Einsatz: Klemmpfosten für Zaunanlagen bestehend aus reinen SYSTEM GLAS oder BOARD Zaunfeldern sowie für Kombinationen mit SYSTEM WPC, ALU und METALL Zaunfeldern.

Material: Aluminium, pulverbeschichtet in Anthrazit, Silber oder Weiß, inkl. Kappen und Bodenabstandshaltern.
Der Klemmpfosten benötigt immer den separaten Träger SYSTEM.

Hinweis: Die Klemmpfosten werden ohne Dichtungen geliefert.

¹ Als Problemlöser, z. B. bei Hanglagen oder sturgen Zaunanlagen. Bauseits auf die notwendige Länge kürzen da die Originallänge nicht statisch tragfähig ist! Maximale Zaunfeldhöhe 180 cm.

Klemmpfosten

7,7 x 7,4-8,4 cm,
inkl. Endprofil und
Pfostenkappen



Anthrazit	Länge: 105	2340	84,90
Anthrazit	Länge: 192,5	2341	119,-
Anthrazit	Länge: 233 ¹	2788	139,-
Silber	Länge: 105	2312	84,90
Silber	Länge: 192,5	2313	119,-
Silber	Länge: 233 ¹	2789	139,-
Weiß	Länge: 105	4600	84,90
Weiß	Länge: 192,5	4601	119,-
Weiß	Länge: 233 ¹	4602	139,-

Eck-Klemmpfosten

6,6 x 6,6 cm,
inkl. Pfostenkappen,
für 90° Eck-Lösungen



Anthrazit	Länge: 105	2350	119,-
Anthrazit	Länge: 192,5	2342	179,-
Silber	Länge: 105	2349	119,-
Silber	Länge: 192,5	2315	179,-
Weiß	Länge: 105	4603	119,-
Weiß	Länge: 192,5	4604	179,-

Bitte beachten: Die Montage der SYSTEM Designgitter und der SYSTEM METALLGITTER am Eck-Klemmpfosten ist nicht möglich.

Träger SYSTEM

verzinkter Stahl,
für Klemm- und Eck-
Klemmpfosten



zum Aufschrauben	2316	29,95
zum Einbetonieren	2314	29,95

Bitte beachten: Für die Bodenbefestigung der SYSTEM Klemmpfosten ist immer der Träger SYSTEM erforderlich!

SYSTEM Klemmpfosten-Zubehör

Design-Tipp:

Hochwertige
Edelstahl-Ummantelung
für Klemmpfosten,
Eck-Klemmpfosten und
Träger SYSTEM

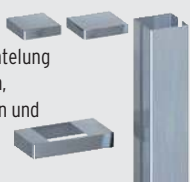

Edelstahl-Ummantelung

Pfosten-Ummantelungs-Sets ²			
Länge: 105	1368		74,90
Länge: 193	1366		99,90
Eckpfosten-Ummantelungs-Set ²			
Länge: 193	1367		99,90
Träger-Abdeckung	1369		24,95

² Set = Abdeckung für Pfosten, Kappe und Träger. Optional: nur Träger-Abdeckung (Art. 1369).



SYSTEM U-Klemmprofil

4 x 4 cm, Aluminium, inkl. Kappen und Bodenabstandshaltern, für die direkte Montage von GLAS oder BOARD Zaunfeldern am Torpfosten, Carports, Hauswänden etc.

Spart einen Pfosten!



SYSTEM U-Klemmprofil

Anthrazit	Länge: 105	2778	52,90
Anthrazit	Länge: 192	2777	82,90
Silber	Länge: 105	2779	52,90
Silber	Länge: 192	2776	82,90
Weiß	Länge: 105	4605	52,90
Weiß	Länge: 192	4606	82,90



Standardtore mit beschichtetem Metallrahmen, inkl. Beschlagsatz¹ und Einsteckschloss

SYSTEM WPC XL Tor in Grau, DIN links, Rahmen nicht in der Standardfarbe Grau sondern in Anthrazit.

Torinformation: DIN links / DIN rechts

Das Tor öffnet zur Seite der **Toraufhängung**.

DIN links

- 1 Toraufhängung **außen**
- 2 Toraufhängung **innen**

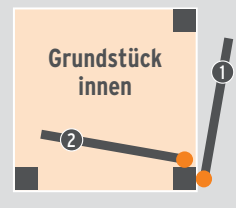

DIN rechts

- 3 Toraufhängung **außen**
- 4 Toraufhängung **innen**

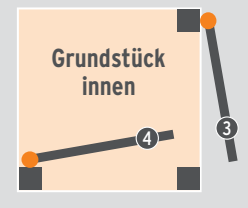

Standardtore

Die Standardtore bestehen aus einem **umlaufenden Metallrahmen** und einer Verkleidung bzw. Beplankung aus WPC oder ALU Profilen. Wir empfehlen zur Befestigung die stabilen Metalltorpfosten-Sets, Seite 73.

SYSTEM ALU XL NEU

Seite 42-43

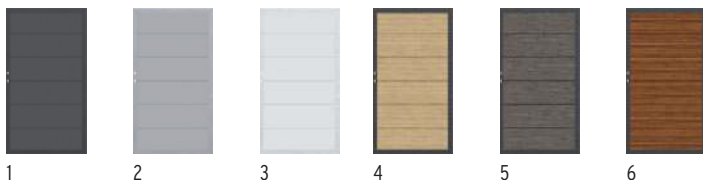

1. Anthrazit	Rahmen Anthrazit	4. Lärche	Rahmen Anthrazit
98 x 180	DIN li./re. 3984	98 x 180	DIN li./re. 3987
799,-		829,-	
2. Silber	Rahmen Silber	5. Vintage Oak	Rahmen Anthrazit
98 x 180	DIN li./re. 3985	98 x 180	DIN li./re. 3988
799,-		829,-	
3. Weiß	Rahmen Weiß	6. Bambus	Rahmen Anthrazit
98 x 180	DIN li./re. 3986	98 x 180	DIN li./re. 3989
799,-		829,-	

SYSTEM ALU PLUS NEU

Seite 44-45



1. Anthrazit	Rahmen Anthrazit	4. Lärche	Rahmen Anthrazit
98 x 180	DIN li./re. 3978	98 x 180	DIN li./re. 3981
799,-		829,-	
2. Silber	Rahmen Silber	5. Vintage Oak	Rahmen Anthrazit
98 x 180	DIN li./re. 3979	98 x 180	DIN li./re. 3982
799,-		829,-	
3. Weiß	Rahmen Weiß	6. Bambus	Rahmen Anthrazit
98 x 180	DIN li./re. 3980	98 x 180	DIN li./re. 3983
799,-		829,-	

SYSTEM RHOMBUS NEU

Seite 46-47



alle Farben	Rahmenfarbe *
98 x 180	DIN li./re. 2966
899,-	

* Wählen Sie zwischen Anthrazit, Silber, Weiß

SYSTEM WPC XL

Seite 50



1. Anthrazit	Rahmen Anthrazit
98 x 180	DIN li./re. 2595
649,-	
2. Grau	Rahmen Silber
98 x 180	DIN li./re. 2591
649,-	

SYSTEM WPC PLATINUM

Seite 51

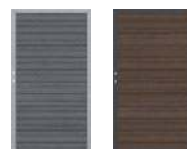

1. Grau	Rahmen Silber
98 x 180	DIN li./re. 2611
699,-	
2. Braun	Rahmen Anthrazit
98 x 180	DIN li./re. 2615
699,-	

SYSTEM WPC PLATINUM XL

Seite 51



1. Grau	Rahmen Silber
98 x 180	DIN li./re. 2631
699,-	
2. Braun	Rahmen Anthrazit
98 x 180	DIN li./re. 2635
699,-	

¹ Der Beschlagsatz besteht aus den Anschlagbändern, dem Schließblech, dem Anschlagwinkel und den hierfür notwendigen Befestigungsmaterialien, zzgl. Drückergarnitur und Schließzylinder.



SYSTEM ALU Plus Tor in Lärche. Die Tore können sowohl DIN rechts als auch DIN links anschlagend montiert werden. Torpfosten-Set in Anthrazit.



Art. 2580 SYSTEM WPC CLASSIC Tor, DIN links (Toraufhängung innen) in Grau. Torpfosten-Set in Anthrazit

3D-Zaunplaner
Aufbau-Video
Montageanleitung

SYSTEM WPC CLASSIC

Seite 50



1	2
1. Anthrazit	Rahmen Silber
98 x 180 DIN links 2137	649,-
DIN rechts 2281	649,-
2. Anthrazit	Rahmen Anthrazit
98 x 180 DIN links 2570	649,-
DIN rechts 2571	649,-



3	4
3. Grau	Rahmen Silber
98 x 180 DIN links 2578	649,-
DIN rechts 2579	649,-
4. Grau	Rahmen Anthrazit
98 x 180 DIN links 2580	649,-
DIN rechts 2581	649,-



5	6
5. Mandel	Rahmen Silber
98 x 180 DIN links 2138	649,-
DIN rechts 2282	649,-
6. Mandel	Rahmen Anthrazit
98 x 180 DIN links 2572	649,-
DIN rechts 2573	649,-



7	8
7. Sand	Rahmen Silber
98 x 180 DIN links 2139	649,-
DIN rechts 2283	649,-
8. Sand	Rahmen Anthrazit
98 x 180 DIN links 2574	649,-
DIN rechts 2575	649,-

JUMBO WPC

Seite 74-75

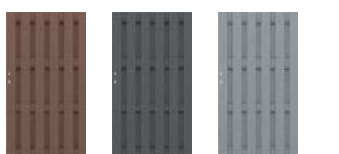

1	2	3
1. Braun		
98 x 180 DIN li./re. 1287	499,-	
2. Anthrazit		
98 x 180 DIN li./re. 2088	499,-	
3. Grau		
98 x 180 DIN li./re. 2213	499,-	

JUMBO WPC/Alu-Design Tore inkl. Aluminium-Aufsatzleiste

JUMBO WPC Alu-Design

Seite 76-77

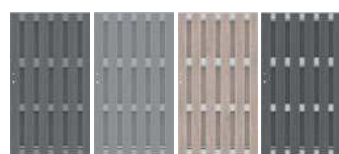

1	2	3	4
1. Anthrazit/Alu Anthrazit			
98 x 180 DIN li./re. 2883	569,-		
2. Grau/Alu Grau			
98 x 180 DIN li./re. 2887	569,-		
3. Sand/Alu			
98 x 180 DIN li./re. 2497	569,-		
4. Anthrazit/Alu			
98 x 180 DIN li./re. 2567	569,-		

DESIGN WPC ALU

Seite 78



1	2
1. Sand	Rahmen Silber
98 x 180 DIN links 2442	619,-
DIN rechts 2443	619,-
2. Anthrazit	Rahmen Silber
98 x 180 DIN links 2271	619,-
DIN rechts 2280	619,-

SQUADRA

Seite 79

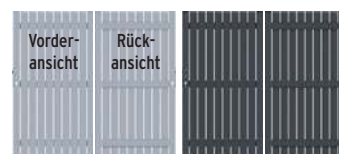

1	2
1. Silber	Rahmen Silber
98 x 180 DIN links 2554	699,-
DIN rechts 2555	699,-
2. Anthrazit	Rahmen Anthrazit
98 x 180 DIN links 2552	699,-
DIN rechts 2553	699,-

SQUADRA Tore ohne umlaufenden Metallrahmen

SQUADRA

Seite 92



1	2	3	4
1. Anthrazit			
98 x 90 DIN links 4590	599,-		
DIN rechts 4591	599,-		
2. Silber			
98 x 90 DIN links 4592	599,-		
DIN rechts 4593	599,-		
3. Anthrazit			
310 x 90 4594	1.599,-		
4. Silber			
310 x 90 4595	1.599,-		

SQUADRA Tore ohne umlaufenden Metallrahmen

RAJA WPC

Seite 94



1	2
1. Anthrazit	
101,5 x 85 DIN li./re. 2111	169,-
2. Braun	
101,5 x 85 DIN li./re. 2629	169,-
Beschlagsatz für RAJA WPC Tor	
inkl. Kloben, Bänder, Falle 2346	155,-

RAJA WPC ALU XL

Seite 95



1	
Anthrazit	Rahmen Silber
98 x 95 DIN links 0665	449,-
DIN rechts 0635	449,-



Tore auf Maß mit beschichtetem Edelstahlrahmen, inkl. Beschlagsatz¹ und Einsteckschloss

Art.-Nr. 4375, DESIGN WPC ALU Tor auf Maß in Anthrazit, Edelstahlrahmen in Silber, Toraufhängung innen.

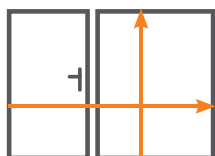

Konfigurierbare Einzel- und Doppeltore

Die Tore bestehen aus einem **Edelstahlrahmen** bzw. **Alu-Standardrahmen*** mit einer Füllung bzw. Beplankung aus Verbundwerkstoffen wie WPC, ACP, Keramik, Glas oder Aluminium. Der Edelstahlrahmen und der eloxierte Aluminiumrahmen (nur bei SYSTEM-Toren) sind zusätzlich in den Farben Anthrazit, Silber oder Weiß pulverbeschichtet. Wir empfehlen zur Befestigung die stabilen Metalltorpfosten-Sets für Einzel- und Doppeltore. **Lieferzeit für Maßtore ca. 5-8 Wochen.**

SYSTEM ALU XL / ALU PLUS

Seite 42-45

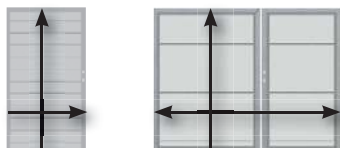

1/2 3
 Farben: Anthrazit, Silber, Weiß, Lärche, Vintage Oak, Bambus

1. Einzeltor mit Alu-Standardrahmen*		
B: 98, H: 90	2854	599,-
B: 98, H: 180	2966	899,-
2. Einzeltor auf Maß		
B: 60-180, H: bis 180	2557	1.499,-
3. Doppeltor auf Maß		
B: bis 360, H: bis 180	2556	2.999,-

SYSTEM RHOMBUS

Seite 46-47

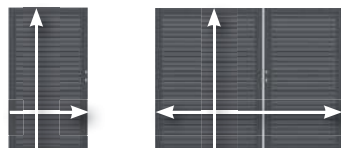

1/2 3
 Farben: Anthrazit, Silber, Weiß, Lärche, Vintage Oak, Bambus

1. Einzeltor mit Alu-Standardrahmen*		
B: 98, H: 90	2854	599,-
B: 98, H: 180	2966	899,-
2. Einzeltor auf Maß		
B: 60-180, H: bis 180	2557	1.499,-
3. Doppeltor auf Maß		
B: bis 360, H: bis 180	2556	2.999,-

SYSTEM WPC CLASSIC/XL

Seite 50

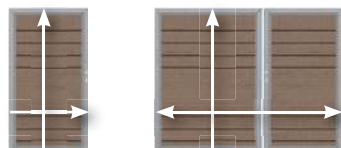

1/2 3
 Farben: Sand, Mandel, Grau, Anthrazit

1. Einzeltor mit Alu-Standardrahmen*		
B: 98, H: 90	2854	599,-
B: 98, H: 180	2966	899,-
2. Einzeltor auf Maß		
B: 60-180, H: bis 180	2499	1.299,-
3. Doppeltor auf Maß		
B: bis 360, H: bis 180	2036	2.599,-

SYSTEM WPC PLATINUM/XL

Seite 51

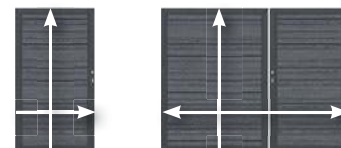

1/2 3
 Farben: Grau, Braun

1. Einzeltor mit Alu-Standardrahmen*		
B: 98, H: 90	2854	599,-
B: 98, H: 180	2966	899,-
2. Einzeltor auf Maß		
B: 60-180, H: bis 180	2499	1.299,-
3. Doppeltor auf Maß		
B: bis 360, H: bis 180	2036	2.599,-

SYSTEM KERAMIK

Seite 54-55

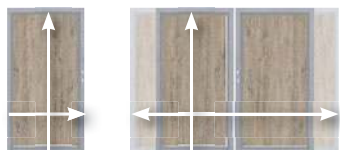

1 2
 Farben: Darknight, Eiche, Zement

1. Einzeltor auf Maß		
B: 60-130, H: bis 180	2923	1.499,-
2. Doppeltor auf Maß		
B: bis 260, H: bis 180		auf Anfrage

SYSTEM BOARD

Seite 58-59

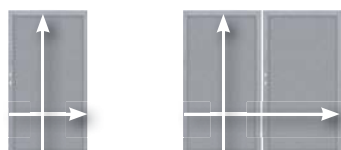

1 2
 Farben: Marmor, Schiefer, Titangrau, Rot

1. Einzeltor auf Maß		
B: 60-130, H: bis 180	2769	1.029,-
2. Doppeltor auf Maß		
B: bis 260, H: bis 180	2856	2.399,-

SYSTEM BOARD XL

Seite 60-61

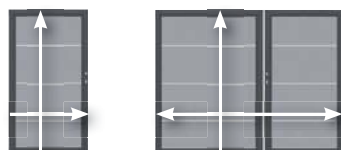

1 2
 Farben: Marmor, Schiefer, Titangrau, Rot

1. Einzeltor auf Maß		
B: 60-180, H: bis 180	2837	1.299,-
2. Doppeltor auf Maß		
B: bis 360, H: bis 180	2838	2.599,-

SYSTEM GLAS

Seite 62-63



1 2
 Dekore: Alpha und Beta nur in H: 180 und 90!
 Dekore: Texta, Alpha, Beta, Matt, Klar

1. Einzeltor auf Maß		
B: 60-130, H: bis 180	4460	1.029,-
2. Doppeltor auf Maß		
B: bis 260, H: bis 180	2856	2.399,-

¹ Der Beschlagsatz besteht aus den Anschlagbändern, dem Schließblech, dem Anschlagwinkel und den hierfür notwendigen Befestigungsmaterialien, zzgl. Drückergarnitur und Schließzylinder.



JUMBO WPC Toranlage bestehend aus einem Standardtor, Seite 33, und einem Doppeltor im Farbton Anthrazit.



Elemente auf Maß



Online-Planer
www.traugarten.de

JUMBO WPC

Seite 74-75

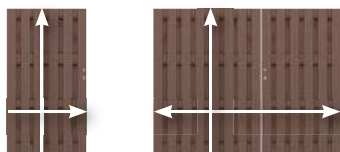

1
2
Farben: Braun, Anthrazit, Grau

1. Einzeltor auf Maß			
B: 60-180, H: bis 180	4361	1.299,-	
2. Doppeltor auf Maß			
B: 120-360, H: bis 180	2037	2.599,-	

JUMBO WPC Alu-Design

Seite 76-77

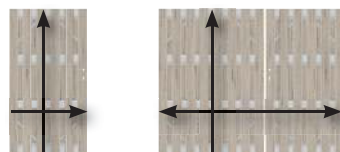

1
2
Farben: Sand, Anthrazit, Grau

1. Einzeltor auf Maß			
B: 60-180, H: bis 180	4361	1.299,-	
2. Doppeltor auf Maß			
B: 120-360, H: bis 180	2037	2.599,-	

DESIGN WPC ALU

Seite 78

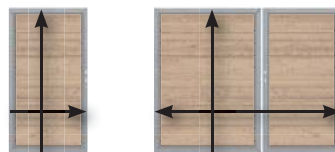

1
2
Farben: Sand, Anthrazit

1. Einzeltor auf Maß			
B: 60-180, H: bis 180	4375	1.299,-	
2. Doppeltor auf Maß			
B: 120-360, H: bis 180	4374	2.599,-	

SQUADRA

Seite 79

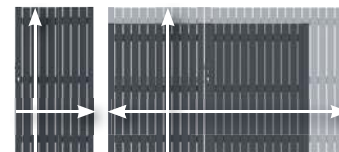

1
2
Farben: Anthrazit, Silber

1. Einzeltor auf Maß			
B: 60-180, H: bis 180	2561	1.299,-	
2. Doppeltor auf Maß			
B: 120-360, H: bis 180	2562	2.599,-	

Torzubehör und Torpfosten-Sets Seite 72-73

SQUADRA

Seite 92

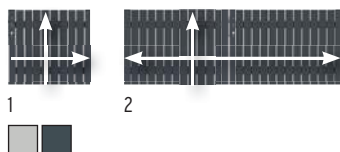

Farben: Anthrazit, Silber

1. Einzeltor auf Maß			
B: 60-180, H: bis 95	2561	1.299,-	
2. Doppeltor auf Maß			
B: 120-360, H: bis 95	2562	2.599,-	

RAJA WPC ALU XL

Seite 95



Farbe: Anthrazit, Rahmen Silber

1. Einzeltor auf Maß			
B: 60-180, H: bis 100	0636	999,-	
2. Doppeltor auf Maß			
B: 120-360, H: bis 100	0637	1.999,-	



RAJA WPC ALU XL Doppeltor auf Maß.



**Fix und fertig auf Maß,
inkl. elektrischem Antrieb,
zzgl. Torpfosten-Set**

SYSTEM ALU XL Doppeltor-Set im Farbton Lärche. Torrahmen in Anthrazit und Torpfosten-Set (S. 73) in Anthrazit.

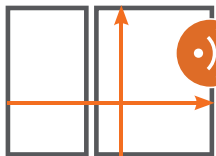

Doppeltor-Sets mit elektrischem Drehtorantrieb

Lieferumfang der Sets

- **Doppeltor auf Maß (1)**
wie auf Seite 68 beschrieben
- **2-Kanal Handsender (2)**
- **Stabantenne (3)**
- **Steuerung (4)**
Es kann auch nur ein Flügel als Fußgängeröffnung gesteuert werden
- **Torantrieb (5)**
mit Lichtschranke für links und rechts mit abgestimmten Befestigungen und Beschlägen. Die adaptiven Motoren sind extrem leise, haben integrierte Endanschläge mit einer Softstart und Softstopp Funktion.

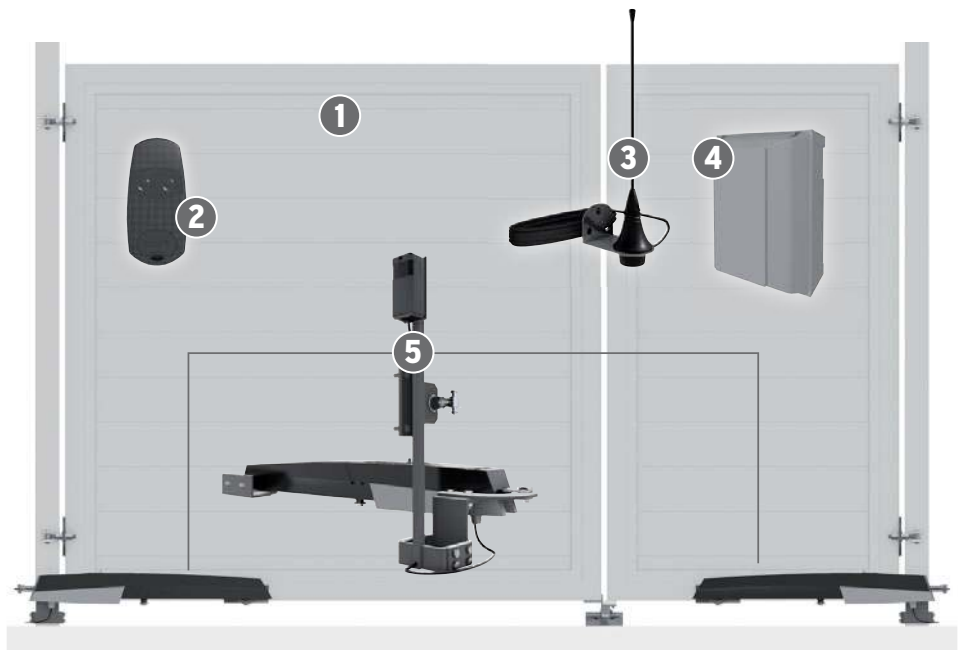

Lieferzeit für Doppeltor-Sets mit elektrischem Antrieb ca. 5-8 Wochen



SYSTEM RHOMBUS Doppeltor-Set im Farbton Weiß. Torrahmen in Weiß und Torpfosten-Set (Seite 73) in Weiß.



SYSTEM WPC XL Doppeltor-Set im Farbton Anthrazit. Torrahmen in Anthrazit und Torpfosten-Set (Seite 73) in Anthrazit.

Doppeltor-Sets¹ erhalten Sie zu folgenden Zaunserien:

SYSTEM ALU XL / ALU PLUS

Seite 42-45



Farben: Anthrazit, Silber, Weiß,
Lärche, Vintage Oak, Bambus

Doppeltor-Set

B: bis 360, H: bis 180 4587 **3.999,-**

SYSTEM RHOMBUS

Seite 46-47



Farben: Anthrazit, Silber, Weiß,
Lärche, Vintage Oak, Bambus

Doppeltor-Set

B: bis 360, H: bis 180 4587 **3.999,-**

SYSTEM WPC CLASSIC/XL

Seite 50

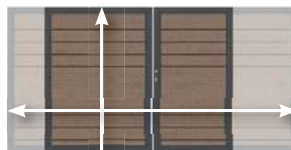

Farben: Sand, Mandel, Grau, Anthrazit

Doppeltor-Set

B: bis 360, H: bis 180 4588 **3.599,-**

SYSTEM WPC PLATINUM/XL

Seite 51



Farben: Grau, Braun

Doppeltor-Set

B: bis 360, H: bis 180 4588 **3.599,-**

SYSTEM KERAMIK

Seite 54-55

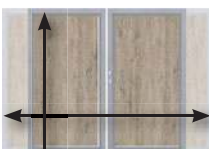

Farben: Darknight, Eiche, Zement

Doppeltor-Set

B: bis 260, H: bis 180 **auf Anfrage**

SYSTEM BOARD

Seite 58-59

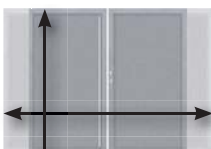

Farben: Marmor, Schiefer, Titangrau, Rot

Doppeltor-Set

B: bis 260, H: bis 180 4596 **3.399,-**

SYSTEM BOARD XL

Seite 60-61



Farben: Marmor, Schiefer, Titangrau, Rot

Doppeltor-Set

B: bis 360, H: bis 180 4597 **3.599,-**

SYSTEM GLAS

Seite 62-63

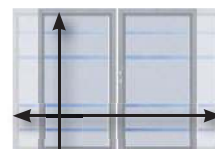

Dekore: Texta, Alpha, Beta, Matt, Klar

Doppeltor-Set

B: bis 260, H: bis 180 4596 **3.399,-**

Dekore Alpha
und Beta nur
in H: 180 und
90!

JUMBO WPC / Alu-Design

Seite 74-77

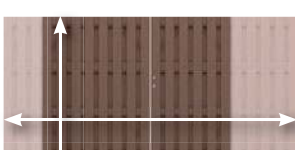

Farben: Braun, Anthrazit, Grau, Sand

Doppeltor-Set

B: bis 360, H: bis 180 4586 **3.599,-**

DESIGN WPC ALU

Seite 78



Farben: Sand, Anthrazit

Doppeltor-Set

B: bis 360, H: bis 180 4589 **3.599,-**

SQUADRA

Seite 79, 92

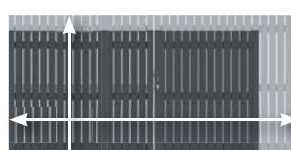

Farben: Anthrazit, Silber

Doppeltor-Set

B: bis 360, H: bis 180 4599 **3.599,-**

RAJA WPC ALU XL

Seite 95



Farbe: Anthrazit, Rahmen Silber

Doppeltor-Set

B: bis 360, H: bis 100 4598 **2.999,-**

¹ Zur einwandfreien Öffnung des Tores sollte die Mindestbreite eines Torflügels 98 cm betragen.

Zubehör für den Drehtorantrieb



Schlüsselschalter

4646 **59,90**

Schlüsseltaster mit DIN
Profilhalbzylinder, als
Back-Up zum Handsender
einsetzbar, blaue LED Hinter-
grundbeleuchtung



4-Kanal-Handsender

4643 **59,90**

Elegantes Design, hoch-
wertige Materialien, inkl.
Anleitung zum Anlernen



Funk Codeschloss

4644 **149,-**

Funkverbindung, keine Ver-
kabelung erforderlich,
batteriebetrieben, 25 Codes
möglich, blaue LED Hinter-
grundbeleuchtung



Bluetooth Schalter

4645 **249,-**

Nutzerverwaltung über App,
einzelne Nutzer können
gelöscht werden, 15 Nutzer
möglich, automatische
Öffnung bei Annäherung ein-
stellbar, blaue LED Beleuch-
tung, App „AutomationBT“



Connect Gateway

4647 **129,-**

Steckbar auf CAME Antriebs-
steuerungen, 2 Verbindungs-
möglichkeiten (jeweils eine
aktivierbar), Funktion als
Gateway - Einbindung in WLAN
Netzwerk, Konfiguration über
die CAMESetUp App, Bedie-
nung über Automation-App,
Funktion als Bluetooth
Schalter - 5 Nutzer, Bedienung
über die CAME BT-App, keine
Verdrahtung notwendig, kom-
patibel mit Amazon ALEXA



Install./Wartungs Key*

4642 **149,-**

Einfache und bequeme
Einrichtung der Steuerungen
per APP, Backup der Konfigu-
ration möglich, einlernen von
Handsendern, CAMEConnect
„Techniker“ Account erfor-
derlich, App „CAME Setup“

* nur für Techniker

Weitere Informationen finden Sie auf www.traumgarten.de



Tor-Zubehör

Aluminium Drückergarnitur, Edelstahloptik

Klinke/Klinke	4229	89,90
Klinke/Knauf Wechsel-Drückergarnitur	1251	89,90

Aluminium Drückergarnitur, Weiß, pulverbeschichtet

Klinke/Klinke	0839	89,90
Klinke/Knauf Wechsel-Drückergarnitur	4652	89,90

Aluminium-Drückergarnituren inkl. zwei Langschilde, Vierkantstift, Schrauben

Profil-Doppelzylinder, Metall

60 mm, 30/30	2550	21,95
70 mm, 35/35	2551	21,95

inkl. 3 Schlüssel, Art. 2551 nur für JUMBO WPC Tore



Torpfosten-Sets

bestehend aus stabilen Metalltorpfosten mit angeschweißter Aufhängung, 8 x 8 cm, Stahl, feuerverzinkt und pulverbeschichtet in Anthrazit, Silber, Braun oder Weiß, inkl. Kunststoffkappen

Torpfosten-Sets zum Einbetonieren

für Einzeltor

2er-Set Torflügelhöhe 180



Anthrazit	Höhe: 255	2059	349,-
Silber	Höhe: 255	2099	349,-
Braun	Höhe: 255	0716	349,-
Weiß	Höhe: 255	0728	349,-
Höhe auf Maß ¹		2623	419,-

für Doppeltor

2er-Set Torflügelhöhe 180



Anthrazit	Höhe: 255	2018	349,-
Silber	Höhe: 255	2019	349,-
Braun	Höhe: 255	0715	349,-
Weiß	Höhe: 255	0729	349,-
Höhe auf Maß ¹		2624	419,-

für Einzel- und Doppeltor

3er-Set Torflügelhöhe 180



Anthrazit, Silber, Braun, Weiß			
Höhe auf Maß ¹		2626	629,-

für Einzeltor/Sonderhöhe

2er-Set Torflügelhöhe 90-95



Anthrazit	H: 165	0731	279,-
Silber	H: 165	0641	279,-
Braun	H: auf Maß ¹	2623	419,-
Weiß	H: 165	0726	279,-

für Doppeltor/Sonderhöhe

2er-Set Torflügelhöhe 90-95



Anthrazit	H: 165	0732	279,-
Silber	H: 165	0645	279,-
Braun	H: auf Maß ¹	2624	419,-
Weiß	H: 165	0727	279,-

Torpfosten-Sets zum Aufschrauben

für Einzeltor

2er-Set Torflügelhöhe 180, max. Flügelbreite 120 cm



Anthrazit	Höhe: 195	0604	399,-
Silber	Höhe: 195	0606	399,-
Braun	Höhe: 195	0599	399,-
Weiß	Höhe: 195	0609	399,-
Höhe auf Maß ¹		2689	469,-

für Einzeltor

2er-Set Torflügelhöhe 90-95, max. Flügelbreite 120 cm



Anthrazit	Höhe: 105	0605	299,-
Silber	Höhe: 105	0607	299,-
Weiß	Höhe: 105	0610	299,-



Metall-Torpfosten mit angeschweißter Toraufhängung und „Durch-Rutsch-Schutz“. Torpfosten nur einbetonieren und feinjustieren - das spart Montagezeit!

¹ Die Position der angeschweißten Kloben wird auf die Höhe der bestellten Tor-Sonderanfertigung angepasst.

SPARTIPP:

Montageplatte für Tor an Mauer

Für die Montage von Toren direkt an eine Hauswand oder Mauer (ohne Torpfosten).

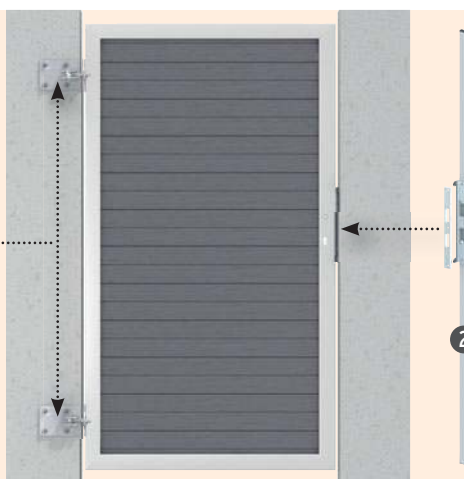
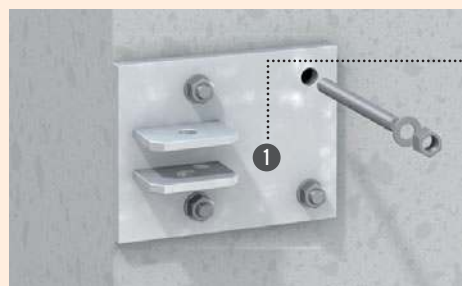

1. Montageplatte

Stahl, feuerverzinkt, B x H: 15,5 x 12, Stärke 10 mm, Schrauben für die Montage bitte separat besorgen

2er-Set	0211	62,90
---------	------	--------------

2. Anschlagprofil

Aluminiumprofil 40 x 15 mm, inkl. 2 Abdeckkappen aus Kunststoff, schwarz, Anschlagwinkel aus Edelstahl vormontiert

Höhe: 180	0611	62,90
Höhe: 36	0310	49,90

Bitte beachten: max. Torflügelbreite 120 cm



JUMBO WPC in Braun mit WPC-Pfosten, kombiniert mit 3D-Designelement FLOW in Silber, Seite 48. Befestigung mit U-Montageprofil, Seite 64.

JUMBO WPC

Streichfreier Sichtschutz im klassischen Lamellendesign. Die farbigen Kunststoff-Anteile im WPC-Gemisch ergeben in Kombination mit den Naturfasern Farbnuancen, die die Zaun-Elemente lebendiger erscheinen lassen als reine Kunststoff-Zäune.

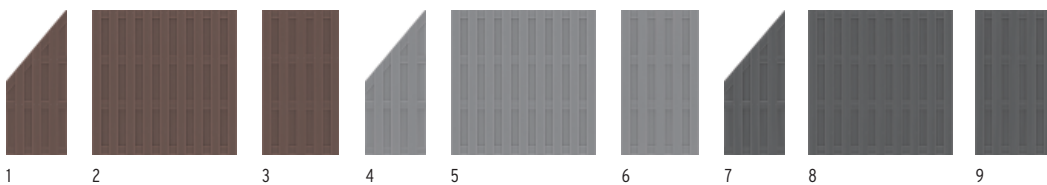

Zäune			Zäune			Zäune		
Braun			Grau			Anthrazit		
1. 74 x 179/90 ¹	1292	159,-	4. 74 x 179/90 ¹	2212	159,-	7. 74 x 179/90 ¹	2087	159,-
2. 179 x 179	1290	199,-	5. 179 x 179	2210	199,-	8. 179 x 179	2086	199,-
3. 95 x 179	1291	149,-	6. 95 x 179	2211	149,-	9. 95 x 179	2125	149,-
WPC Zaunpfosten			WPC Zaunpfosten			WPC Zaunpfosten		
Braun			Grau			Anthrazit		
8,4 x 8,4, L:100	1294	38,95	8,4 x 8,4, L:100	2214	38,95	8,4 x 8,4, L:100	2094	38,95
8,4 x 8,4, L:200	1293	64,90	8,4 x 8,4, L:200	2215	64,90	8,4 x 8,4, L:200	2092	64,90

Konstruktiver Materialschutz:
Wir empfehlen die Alu-Aufsatzleiste als Schutz vor stehender Nässe (Seite 75).

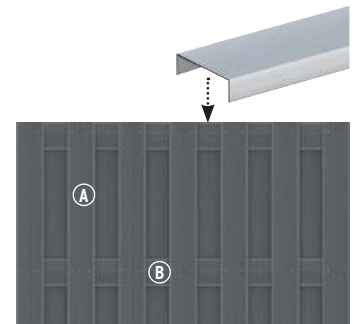

Material: WPC
Profile (A): 10 x 115 mm
Querriegel (B): 16 x 100 mm
Pfosten: Wählen Sie die soliden WPC Zaunpfosten oder die stabilen Metallpfosten, Seite 80.



¹ Der Lamellenverlauf von Vorder- und Rückseite ist konstruktionsbedingt nicht symmetrisch.

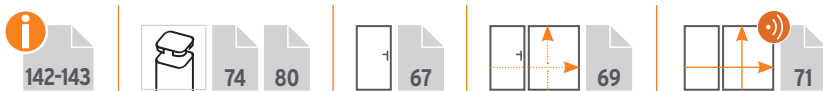



3D-Zaunplaner
Aufbau-Video
Montageanleitung



JUMBO WPC Tore, siehe Seite 67, 69 und 71.

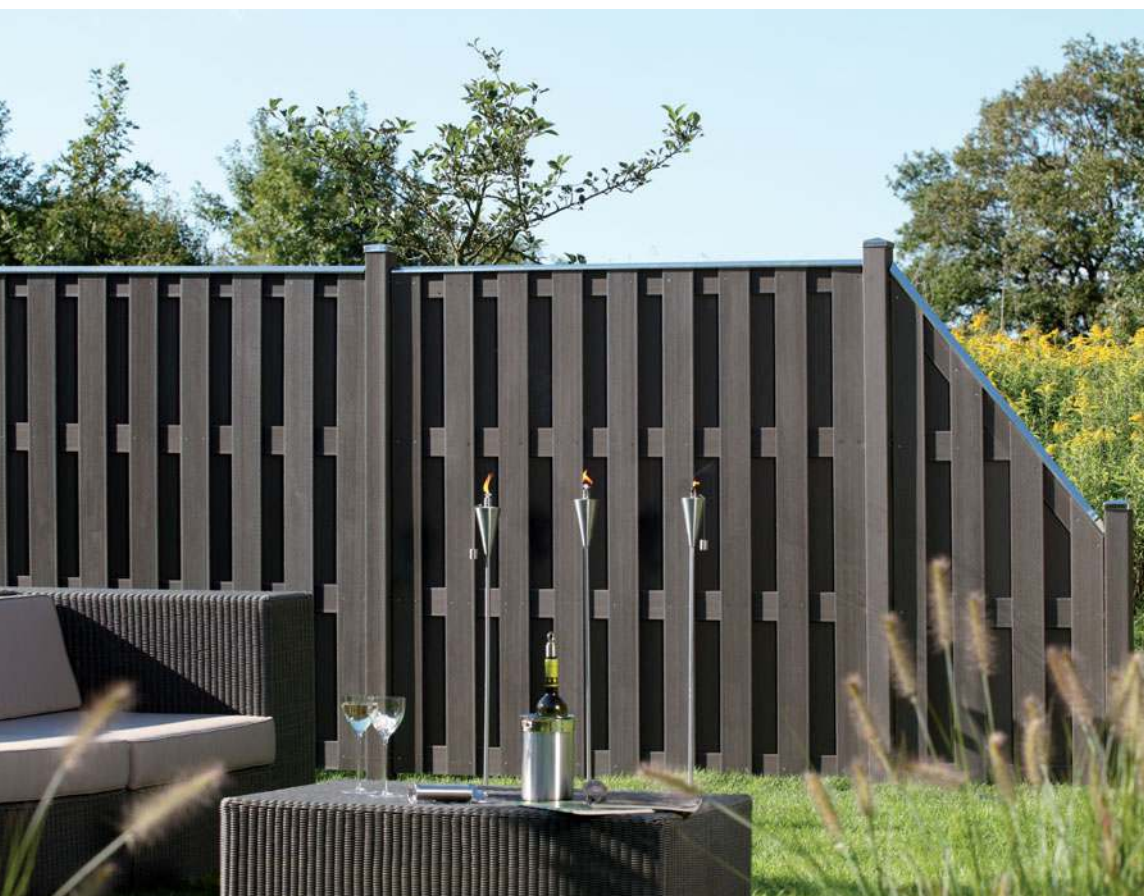

Zubehör

Konstruktiver
Materialschutz



Alu-Aufsatzleiste

3,5 x 180 cm 2115 **30,95**

MS Polymer-Kleber

310 ml 1398 **15,95**

Die Alu-Aufsatzleiste mit MS Polymer-Kleber (Metall auf Kunststoff) befestigen.



Edelstahl-Elementhalter, 8er-Set

extra starke Ausführung 2096 **22,95**

Edelstahl-Pfostenkappe 90

für WPC-Pfosten 1602 **12,95**

Befestigung mit Edelstahlschrauben.

verzinkter
Stahl

Träger WPC-Pfosten

zum Aufschrauben 2098 **27,95**

zum Einbetonieren 2097 **27,95**

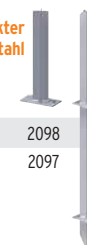

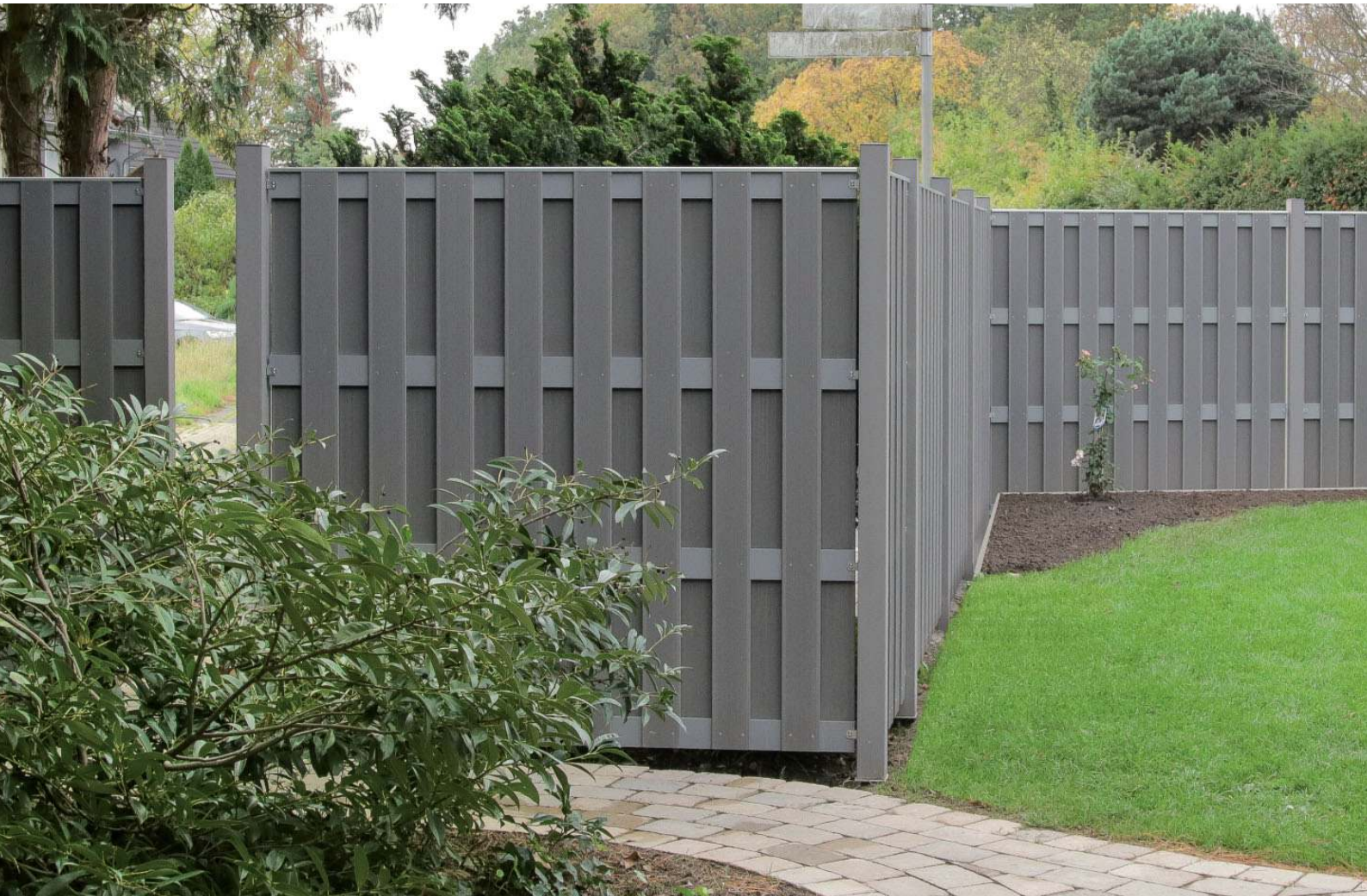

JUMBO WPC Alu-Design mit Profilen und Alu-Querriegel in Grau. WPC-Pfosten in Grau und Alu-Aufsatzleiste als Zubehör.

JUMBO WPC Alu-Design

Streichfreier Sichtschutz im klassischen Lamellendesign. Die farbigen Kunststoff-Anteile im WPC-Gemisch ergeben in Kombination mit den Naturfasern Farbnuancen, die die Zaun-Elemente lebendiger erscheinen lassen als reine Kunststoff-Zäune. Querriegel aus Aluminium geben der Serie einen besonders eleganten Ausdruck. Wählen Sie das Zubehör der Serie JUMBO WPC, Seite 75.

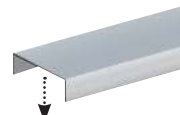

Konstruktiver Materialschutz:
Wir empfehlen die Alu-Aufsatzleiste als Schutz vor stehender Nässe (Seite 75).

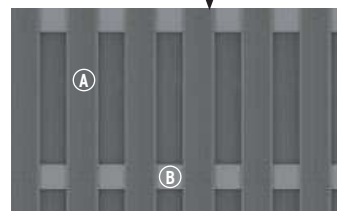

Material: WPC
Profil (A): 10 x 115 mm
Aluminium-Querriegel (B): 15 x 90 mm
Verschraubung: Edelstahl
Tor: mit farbigem Stahlrahmen
Pfosten: Wählen Sie die soliden WPC Zaunpfosten (Seite 74) oder die stabilen Metallpfosten, Seite 80.

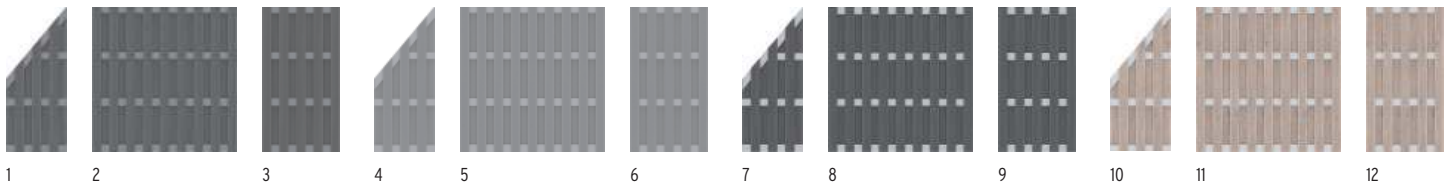

Profil: Anthrazit, Alu-Querriegel: Anthrazit			Profil: Grau, Alu-Querriegel: Grau			Profil: Anthrazit, Alu-Querriegel: Silber			Profil: Sand, Alu-Querriegel: Silber		
1. 74 x 179/90 ¹	2882	175,-	4. 74 x 179/9 ¹	2886	175,-	7. 74 x 179/90 ¹	2079	175,-	10. 74 x 179/90 ¹	2016	175,-
2. 179 x 179	2880	249,-	5. 179 x 179	2884	249,-	8. 179 x 179	2078	249,-	11. 179 x 179	2015	249,-
3. 95 x 179	2881	159,-	6. 95 x 179	2885	159,-	9. 95 x 179	2127	159,-	12. 95 x 179	2017	159,-

¹ Der Lamellenverlauf von Vorder- und Rückseite ist konstruktionsbedingt nicht symmetrisch.





3D-Zaunplaner
Aufbau-Video
Montageanleitung

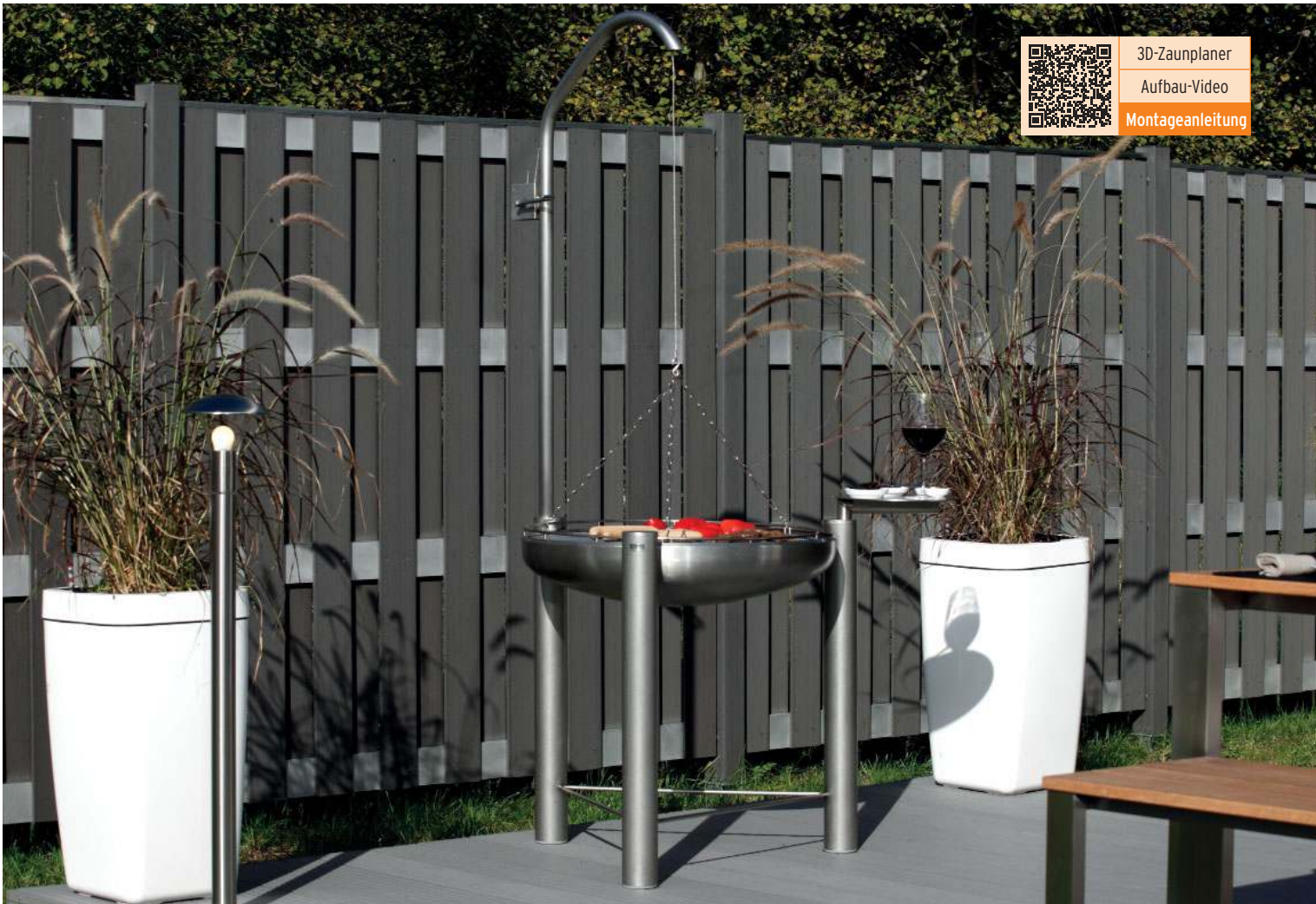

JUMBO WPC Alu-Design Anthrazit/Alu mit WPC-Pfosten in Anthrazit und Alu-Aufsatzleiste als Zubehör.

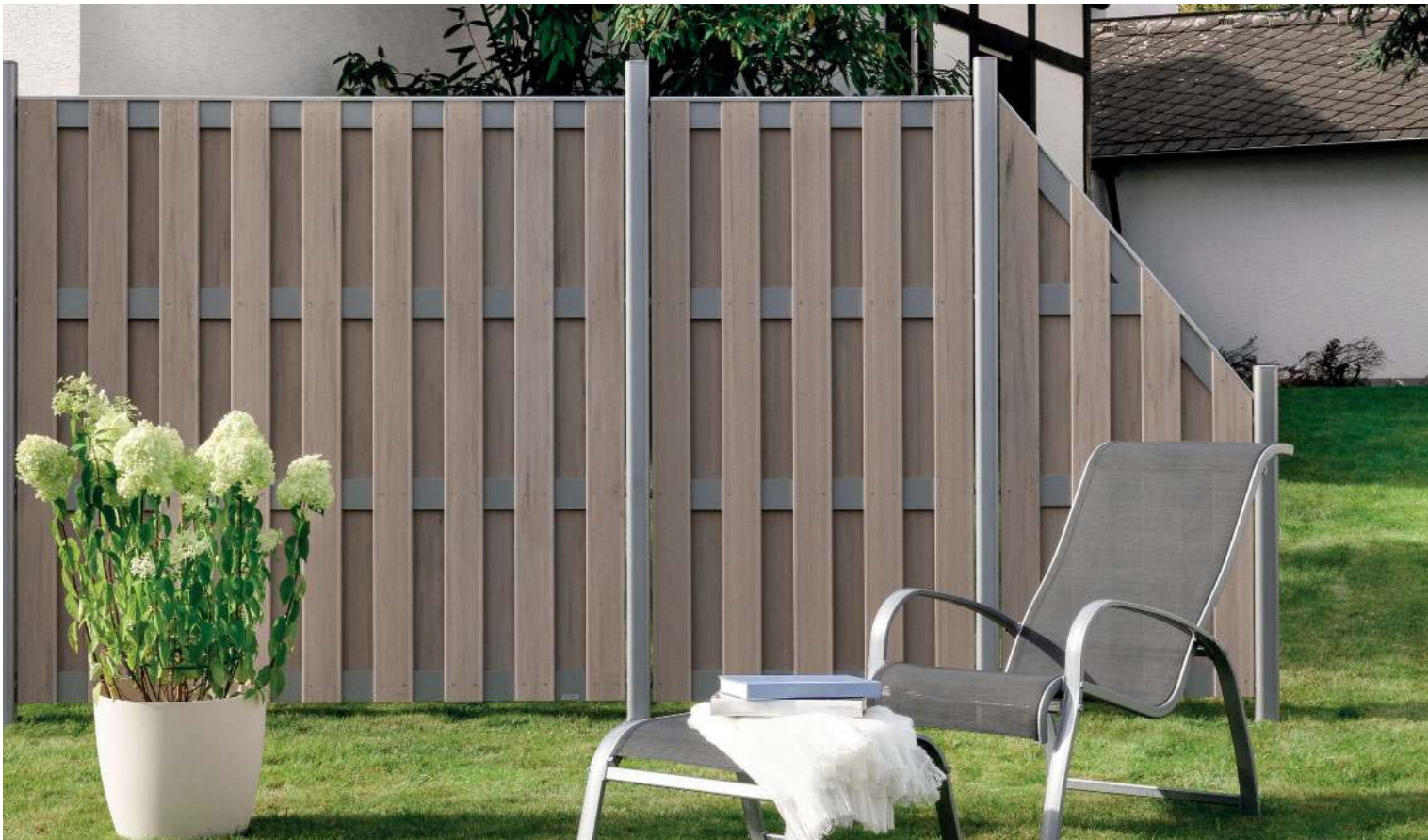

JUMBO WPC Alu-Design Sand/Alu mit Metallpfosten in Silber.



3D-Zaunplaner
 Aufbau-Video
 Montageanleitung

DESIGN WPC ALU in Sand mit Metallpfosten in Silber, Seite 80. Tor DIN links, Seite 67.



Design WPC ALU in Anthrazit mit Tor DIN R (DIN L montiert) mit Metallpfosten in Silber, Seite 80.

DESIGN WPC ALU

Die Elemente bestehen aus 20 mm starken WPC Profilen mit Nut und Feder, die in einem markanten Aluminium-Rahmen eingefasst sind. Der Rahmen ist im Farbton Silber pulverbeschichtet. Das Gewicht von über 50 kg für das große Zaunelement unterstreicht die hohe Materialstärke und Stabilität.

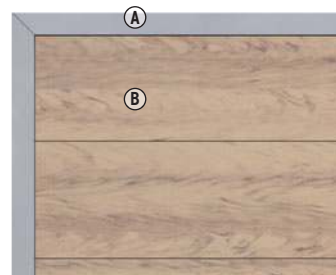

Material: WPC
Rahmen (A): 66 x 40 mm, Aluminium, pulverbeschichtet in Silber
Profil (B): 20 x 295 mm, mit Nut und Feder

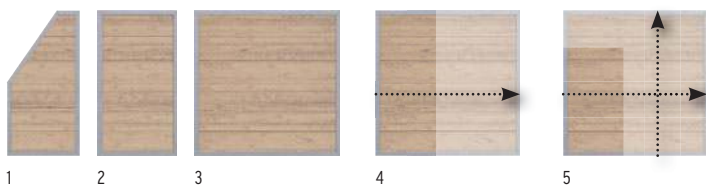

Zäune		Sand
1. 90 x 180/90	2446	259,-
2. 90 x 180	2441	249,-
3. 180 x 180	2440	349,-

Zäune auf Maß		Sand
4. B: 40-179, H: 180	2444	399,-
5. B: 40-179, H: 30-179	2445	469,-

Lieferzeit für Maßelemente: 5-8 Wochen

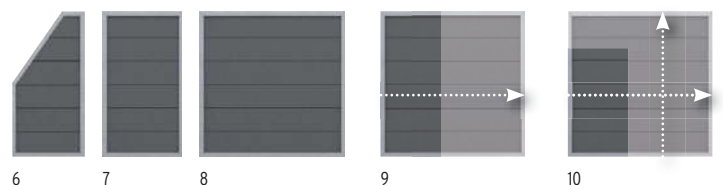

Zäune		Anthrazit
6. 90 x 180/90	2135	249,-
7. 90 x 180	2221	239,-
8. 180 x 180	2220	319,-

Zäune auf Maß		Anthrazit
9. B: 40-179, H: 180	2290	399,-
10. B: 40-179, H: 30-179	2291	469,-

Lieferzeit für Maßelemente: 5-8 Wochen

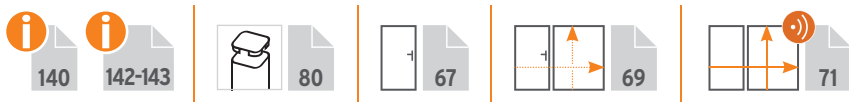



QR Code

3D-Zaunplaner

Aufbau-Video

Montageanleitung

SQUADRA im Farbton Anthrazit mit silberfarbenen Metallpfosten, Seite 80.



SQUADRA im Farbton Silber mit gleichfarbenen Metallpfosten, Seite 80.



Von der streichfreien und pflegeleichten Zaunserie SQUADRA erhalten Sie auch Vorgartenzaun-Elemente (Seite 92).

SQUADRA

SQUADRA vereint die modernen Möglichkeiten, neue und streichfreie Materialien für den Außenbereich zu nutzen, mit klassisch-zeitlosem Design. Die hochwertigen Aluminium-Profile, pulverbeschichtet in Anthrazit und Silber, sind kopfseitig mit Abdeckkappen aus gleichfarbigem Kunststoff versehen.

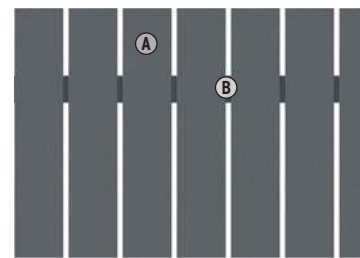

Material: Aluminium, pulverbeschichtet
Profil (A): 10 x 90 mm, edelstahlnieten
Riegel (B): 18 x 80 mm

Allgemeiner Hinweis: Optisch weicht der Farbeindruck der Zäune und Pfosten durch unterschiedliche Grundmaterialien leicht voneinander ab, was aber im Gesamteindruck keinen „optischen Mangel“ darstellt.

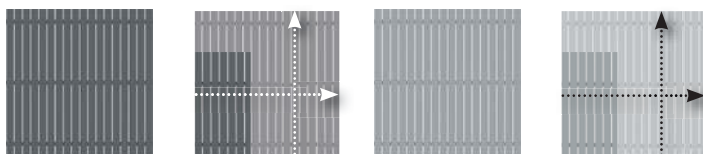

Zaun	Anthrazit	Zaun	Silber
1. 180 x 180	2425 389,-	3. 180 x 180	2420 389,-
Zaun auf Maß¹	Anthrazit	Zaun auf Maß¹	Silber
2. B: 20-200, H: 91-200	2426 579,-	4. B: 20-200, H: 91-200	2421 579,-

¹ Breitenraster durch 10 cm teilbar. Lieferzeit für Maßelemente: 5-8 Wochen



SQUADRA (Rückansicht) im Farbton Anthrazit.

140 80 67 69 71



SQUADRA im Farbton Anthrazit mit silberfarbenen Metallpfosten, inkl. Kappen.



Metallpfosten und Zubehör

Die Metallpfosten mit abgerundeten Kanten sind extra stabil und universell einsetzbar. Nicht als Torpfosten verwendbar!

Torzubehör Seite 72,
Torpfosten Seite 73

Metallpfosten zum Einbetonieren, 7 x 7

Die günstigste und stabile Methode.

für Zaunhöhen 179/180		für Zaunhöhen 85/90/95	
Serien: JUMBO WPC/ALU-Design, SQUADRA, DESIGN WPC ALU		Serien: JUMBO WPC/ALU-Design, SQUADRA, DESIGN WPC ALU, RAJA WPC, RAJA WPC ALU XL,	
Anthrazit L: 240 1590 89,90	Anthrazit L: 150 1586 64,90	Anthrazit L: 240 1589 89,90	Anthrazit L: 150 1585 64,90
Silber L: 240 1589 89,90	Silber L: 150 1585 64,90	Anthrazit L: 298 ¹ 4406 115,-	
Silber L: 298 ¹ 4405 115,-			

¹ als Problemlöser, z. B. bei Hanglagen
oder stufigen Zaunanlagen

Metallpfosten zum Aufschrauben, 7 x 7

Die schnelle und flexible Methode.

für Zaunhöhen 179/180		für Zaunhöhen 85/90/95	
Serien: JUMBO WPC/ALU-Design, SQUADRA, DESIGN WPC ALU		Serien: JUMBO WPC/ALU-Design, SQUADRA, DESIGN WPC ALU, RAJA WPC, RAJA WPC ALU XL,	
Anthrazit L: 195 ² 1592 89,90	Anthrazit L: 105 ² 1591 64,90	Silber L: 195 ² 1594 89,90	Silber L: 105 ² 1593 64,90

² inkl. angeschweißtem Aufschraubträger für vier
Schrauben bzw. für Verbundanker (Art.-Nr. 1272)



Metallpfosten inkl. Pfostenkappen aus Kunststoff

Edelstahl-Elementhalter



- 8er-Set** für JUMBO WPC/Alu-Design 2096 **22,95**
- 6er-Set** für SQUADRA (H. 180) 0725 **19,95**
- 4er-Set** für SQUADRA (H. 90), RAJA WPC, RAJA WPC ALU XL 4225 **12,95**



4.
für die verdeckte
Verschraubung,
inkl. Schrauben

- 6er-Set**
für DESIGN WPC ALU
2166 **19,95**

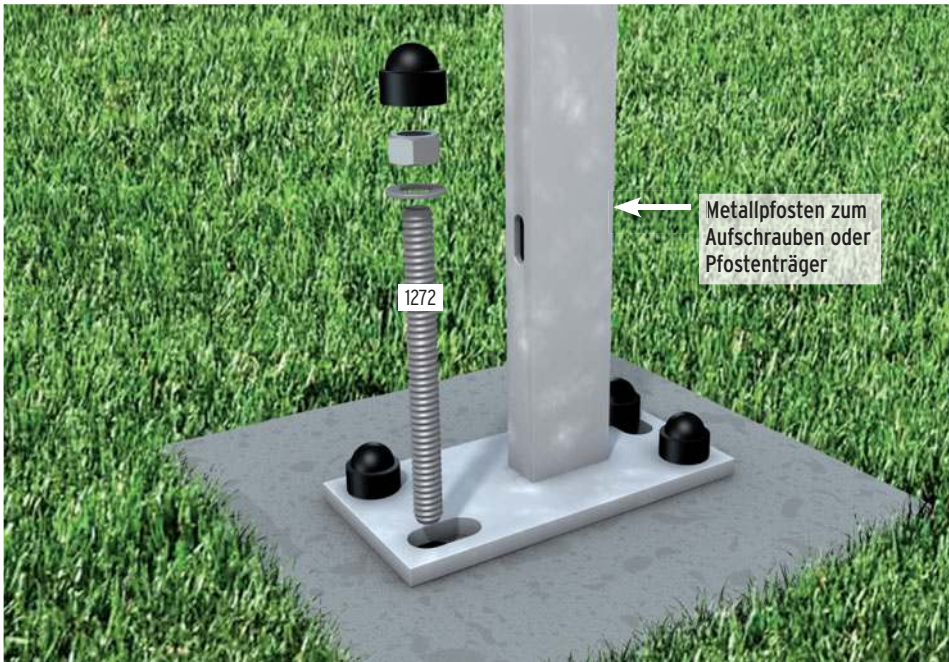

Verbundanker-Set für zwei Aufschraubpfosten

Acht Gewindestangen, Stahl, verzinkt, Muttern, U-Scheiben, Abdeckkappen und Montagemörtel für zwei Metallpfosten oder zwei Pfostenträger zum Aufschrauben



Mauer-Montageadapter für Aufschraubanker

Montageadapter und Eck-Montageadapter aus verzinktem Stahl, Stärke: 10 mm, inkl. vier Schrauben 10x20 mm mit Abdeckkappen und U-Scheiben

Montageadapter
160 x 160 x 80 mm
2007 **31,95**



Eck-Montageadapter
180 x 160 mm, für die
Eckpfosten-Montage
0603 **27,95**

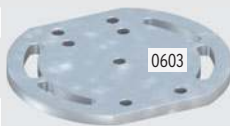

Gabionen-Zaun-Adapter Set für Zäune an Gabionen



Für die Montage von Zäunen an Gabionen. Geeignet für die Gabionen-Standard-Maschenweite von 5 cm. Set enthält 1 Montageleiste mit Abdeckkappe (1) und Verbindern mit Befestigungsmaterial (2). Für alle TraumGarten Zaunsysteme geeignet.

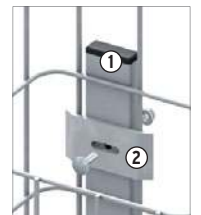

Länge: 105	Verbinder: 3 Stück	0600 26,95
Länge: 192,5	Verbinder: 4 Stück	0601 36,95

Pfosten-Eckmontageadapter für U-Profile am Metallpfosten

Der Adapter dient zur Aufnahme der U-Profile und der U-Klemmprofile am Metallpfosten. Er ermöglicht eine Zaunmontage mit z. B. Glasfeldern in einem Winkel von 45°-135°.

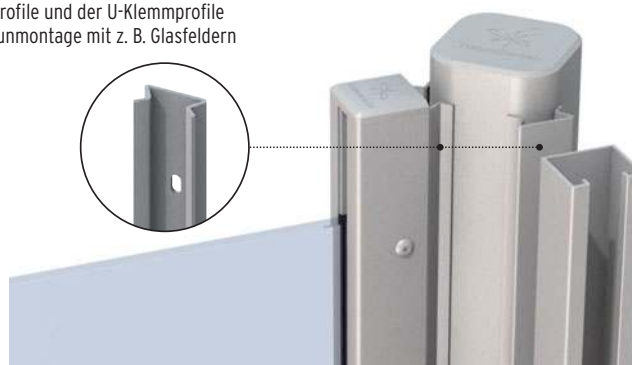

Länge: 105		
Anthrazit	2872	18,95
Silber	2870	18,95
Weiß	2874	18,95

Länge: 192,5		
Anthrazit	2873	30,95
Silber	2871	30,95
Weiß	2875	30,95





WEAVE Gray mit Aluminium-Hohlpfosten in Bronze.
Das Geflecht ist breiter als bei den Farben Mocca und Anthrazit



WEAVE in Mocca mit Aluminium-Hohlpfosten in Bronze.



WEAVE in Anthrazit mit Aluminium-Hohlpfosten in Silber.

WEAVE

WEAVE Sichtschutz ergänzt perfekt alle modernen Geflecht-Gartenmöbel. Ein verdeckter Aluminium-Rahmen mit Querverstrebungen ist mit zwei Webschichten ummantelt (zwei identisch schöne Sichtseiten). WEAVE ist vollkommen blickdicht. Das Poly-Rattan-Geflecht ist wetterfest, frostbeständig und einfach in der Pflege - Verunreinigungen sind leicht abzuwaschen!



Bespannung (A):
Poly-Rattan-Geflecht
Rahmen (B):
Aluminium, verdeckt

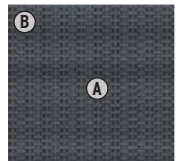

Geflechtbreite:
28 mm

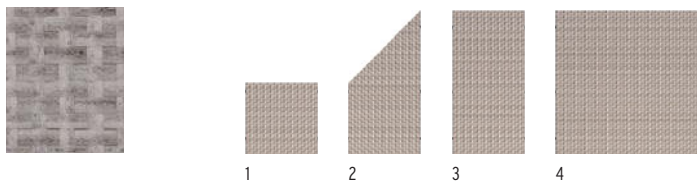

Zäune	Gray	Aluminium-Hohlpfosten	Bronze
1. 88 x 88	4412 199,-	6 x 6, Länge: 150	2040 89,90
2. 88 x 178/88	4413 299,-	6 x 6, Länge: 240	2041 109,-
3. 88 x 178	4411 299,-	Träger für Aluminium-Hohlpfosten	2043 24,95
4. 178 x 178	4410 449,-		

Geflechtbreite:
10 mm

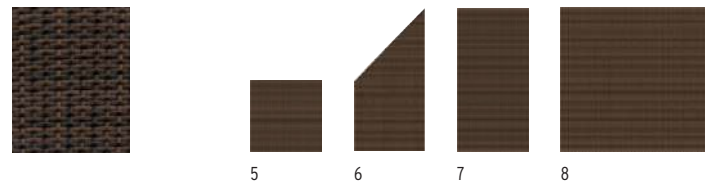

Zäune	Mocca	Aluminium-Hohlpfosten	Bronze
5. 88 x 88	2012 199,-	6 x 6, Länge: 150	2040 89,90
6. 88 x 178/88	2013 299,-	6 x 6, Länge: 240	2041 109,-
7. 88 x 178	2011 299,-	Träger für Aluminium-Hohlpfosten	2043 24,95
8. 178 x 178	2010 449,-		

Geflechtbreite:
10 mm

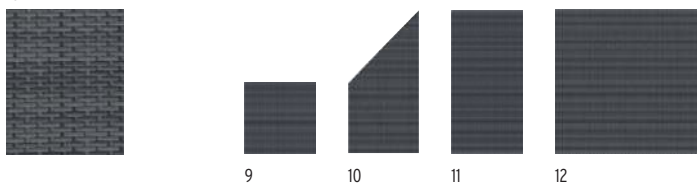

Zäune	Anthrazit	Aluminium-Hohlpfosten	Silber
9. 88 x 88	2022 199,-	6 x 6, Länge: 150	1994 89,90
10. 88 x 178/88	2023 299,-	6 x 6, Länge: 240	1995 109,-
11. 88 x 178	2021 299,-	Träger für Aluminium-Hohlpfosten	2043 24,95
12. 178 x 178	2020 449,-		

Zubehör

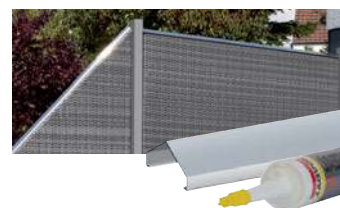

Designaufsatz-Alu	L: 180	2042	30,95
MS Polymer-Kleber	310 ml	1398	15,95

Der Designaufsatz-Alu veredelt die Optik und schützt das Material vor stehender Nässe. Mit MS Polymer-Kleber (1398) befestigen.



Montage: Elemente nur einhängen - das spart Montagezeit und die Elementhalter.

Bodenbefestigung: Pfosten direkt ins Erdreich einbetonieren oder kürzen und mit dem Träger (2043) und dem Verbundanker-Set (1272, Seite 81) auf einem Fundament aufdübeln.



3D-Zaunplaner
Aufbau-Video
Montageanleitung

WEAVE LUX Anthrazit mit Aluminium-Hohlpfosten in Silber.

WEAVE LUX

WEAVE LUX begleitet alle Textilien-Gartenmöbel. Der Farbton „Bronze“ passt sich hervorragend allen Brauntönen und Holz an, das klassische „Anthrazit“ ist ideal für Terrassen in Granit-, Weiß- und Grautönen. Der nicht sichtbare, innere Zusatzrahmen ist ebenfalls mit zwei Webschichten ummantelt und sorgt für eine beidseitig exklusive Optik.



Bespannung (A):
Textilien
Rahmen (B):
Aluminium

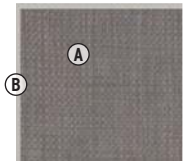

Oberflächenstruktur

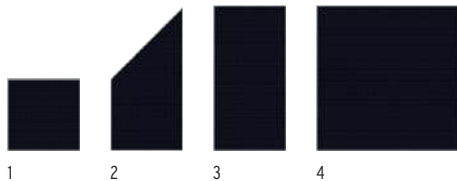

Zäune	Anthrazit	Aluminium-Hohlpfosten	Silber
1. 88 x 88	1992	6 x 6, Länge: 150	1994 89,90
2. 88 x 178/88	1993	6 x 6, Länge: 240	1995 109,-
3. 88 x 178	1991	Träger für Aluminium-Hohlpfosten	2043 24,95
4. 178 x 178	1990		449,-

Oberflächenstruktur

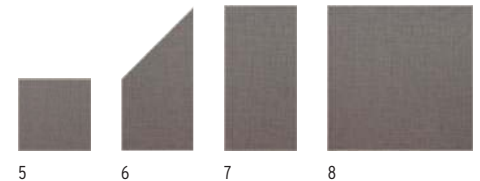

Zäune	Bronze	Aluminium-Hohlpfosten	Bronze
4. 88 x 88	2027	6 x 6, Länge: 150	2040 89,90
5. 88 x 178/88	2028	6 x 6, Länge: 240	2041 109,-
6. 88 x 178	2026	Träger für Aluminium-Hohlpfosten	2043 24,95
8. 178 x 178	2025		449,-



Einhängen - fertig:
WEAVE LUX ist mit einer justierbaren Pfostenaufhängung versehen.



Design-Rahmen:
der umlaufende, stabile Alu-Rahmen unterstreicht den exklusiven Look.



Bodenbefestigung:
Pfosten direkt ins Erdreich einbetonieren oder kürzen und mit dem Träger (2043) und dem Verbundanker-Set (1272, Seite 81) auf einem Fundament aufdübeln.



LONGLIFE ZAUNSYSTEME

Aus hochwertigem Fenster-Kunststoff.

Vorteile, die sich rechnen!



Fenster-Kunststoff

Über 60 Jahre werkeigene Erfahrung stecken in dem erprobten und optimierten Basismaterial.



Pfosten-Stabilität

Alle Pfosten mit innenliegendem, achteckigem und verzinktem Stahlkern.



Absolut streichfrei

Keine zusätzlichen Kosten für Anstriche, Farben, Riss Reparaturen etc.



Leichte Reinigung

Verunreinigungen abwaschen oder mit dem Gartenschlauch abspritzen.



Farbgarantie

Farbgarantie nach ISO 105-A02, Farbveränderungen gemäß Graumaßstab mit Farbveränderungen größer 2.



LONGLIFE ROMO

ROMO Elemente sind absolut blickdicht und im klassischen Holzzaun-Design gehalten. Wählen Sie aus 12 Elementen und dem Tor.

Höhe: 180 cm

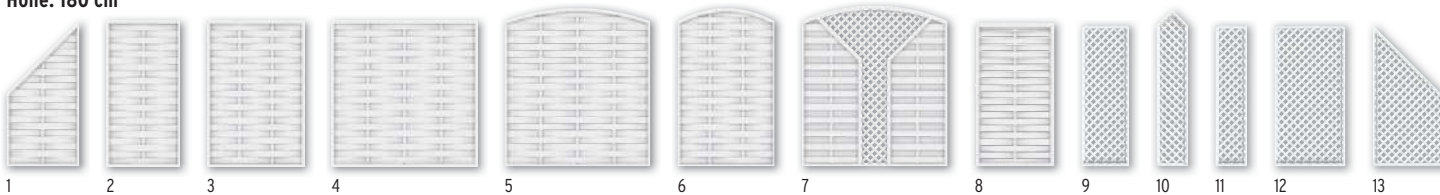

Material: hochwertiger Fenster-Kunststoff
Lamellen (A): 6 x 82 mm, mit Dekorfasen
Rahmen (B): 40 x 50 mm
Gitter (C): Leisten 5 x 30 mm, Maschenweite ca. 40 x 40 mm

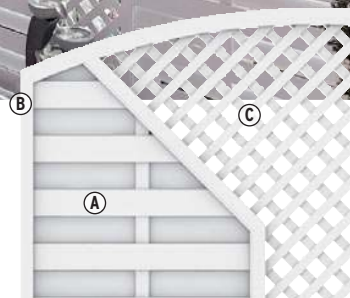

Zäune	Weiß
1. 90 x 180/90 ¹	1123 249,-
2. 90 x 180	0758 199,-
3. 120 x 180	0757 239,-
4. 180 x 180	0756 249,-
5. 180 x 180(196)	0750 299,-

Zäune	Weiß
6. 120 x 180(196)	0751 279,-
7. 180 x 180(196)	1139 399,-
Tor²	
8. 98 x 180	0787 729,-

Gitter	Weiß
9. 60 x 180	0765 129,-
10. 40 x 180(200)	0870 145,-
11. 40 x 180	0863 119,-
12. 90 x 180	1826 179,-
13. 90 x 180/90	1828 179,-

Pfosten	Weiß
8 x 8, Länge: 105	0768 39,95
8 x 8, Länge: 150	0742 52,90
8 x 8, Länge: 195	0770 59,90
8 x 8, Länge: 240	0771 69,90
Pfosten-Profil, L: 195	0772 4,99
Zubehör	Weiß
Pfostenkappe 80	0773 6,49
Kugel-Pfostenkappe 80	1122 18,95
Elementhalter	0779 9,99

¹ Der Lamellenverlauf von Vorder- und Rückseite ist konstruktionsbedingt nicht symmetrisch.

² Tor inkl. Beschlag und Einsteckschloss, zzgl. Drücker

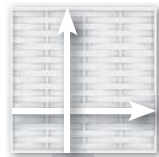

Selbstbau-Element	Weiß
14. 180 x 180	1125 239,-



Zäune auf Maß	Weiß
15. B: 65-89, H: 180	1866 299,-
B: 91-179, H: 180	1866 359,-

Elemente auf Maß
 Online-Planer
www.traumgarten.de

Bodenbefestigung, Torpfosten und weiteres Zubehör, Seiten 90-91.

Mit dem ROMO Selbstbau-Element schließen Sie Lücken in Ihrer Zaunanlage. Diesen Zaun können Sie in Höhe und Breite kürzen. Bitte Kleber (0783) 1 x mitbestellen.

Wir empfehlen zur Planung Ihrer Zaunanlage die LONGLIFE Montageanleitung anzusehen - kostenlos vorab im Internet: www.traumgarten.de



LONGLIFE RIVA weiß

Alle RIVA Elemente sind aus hochwertigem Fenster-Kunststoff gefertigt. Sie sind absolut blickdicht und überzeugen mit besonders starken Profilen und dem breiten Rahmen.

Material: hochwertiger Fenster-Kunststoff,
Profile (A): 24,5 x 125,3 mm, mit Querverstärkungen
Rahmen (B): 68 x 48 mm, verschweiß

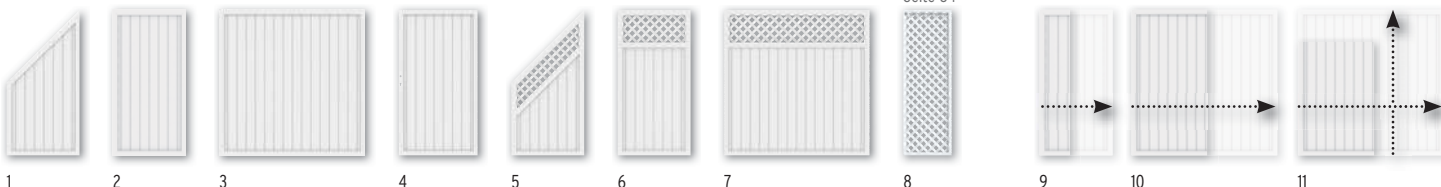

Zäune			Zäune mit Gitter			Pfosten			Zäune auf Maß ³		
	Weiβ			Weiβ			Weiβ				Weiβ
1. 90 x 180/90	1806	259,-	5. 90 x 180/90	1820	359,-	8 x 8, Länge: 105	0768	39,95	9. B: 40-89, H: 180	1867	359,-
2. 90 x 180 ¹	1805	259,-	6. 90 x 180	1819	359,-	8 x 8, Länge: 150	0742	52,90	10. B: 91-180, H: 180	1867	479,-
3. 180 x 180 ¹	1804	349,-	7. 180 x 180	1818	439,-	8 x 8, Länge: 195	0770	59,90	11. B: 40-180, H: 40-180	1867	599,-
Tor²			Gitter			8 x 8, Länge: 240	0771	69,90			
4. 98 x 180	1807	729,-	8. 60 x 180	0765	129,-	Pfosten-Profil, L: 195	0772	4,99			

¹ Auch mit waagerechten Profilen einbaubar, um 90° gedreht. Bitte zusätzliche Wasserabläufächer bohren!

² Tor inkl. Beschlag und Einsteckschloss, zzgl. Drücker

³ Nur geschlossene Elemente. Lieferzeit: ca. 5-8 Wochen

Bodenbefestigung, Torpfosten und weiteres Zubehör, Seiten 90-91.



10 **JAHRE**
GARANTIE **84**

LONGLIFE RIVA Polareiche

Die Elemente sind mit einer licht- und wetterbeständigen Folien-Ummantelung in besonders hochwertiger Qualität versehen – bekannt aus dem modernen Fensterbau.

Material/Profile/Rahmen:

wie RIVA Weiß, Seite 85

Folien-Ummantelung:

Die Folierung erfolgt in einem industriellen Prozess. Dabei geht die Folienbeschichtung mit den Kunststoff-Profilen eine dauerhafte Verbindung ein und bleibt über viele Jahre farbecht.

i
144



Elemente auf Maß

Online-Planer
www.trraumgarten.de

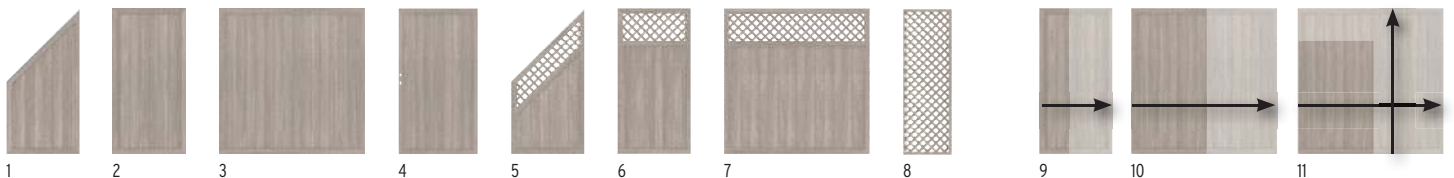

Zäune	Polareiche	Zäune mit Gitter	Polareiche	Pfosten	Polareiche	Zäune auf Maß ³	Polareiche
1. 90 x 180/90	2449	5. 90 x 180/90	2452	8 x 8, Länge: 105	2455	9. B: 40-89, H: 180	1867
2. 90 x 180 ¹	2448	6. 90 x 180	2451	8 x 8, Länge: 150	4387	10. B: 91-180, H: 180	1867
3. 180 x 180 ¹	2447	7. 180 x 180	2450	8 x 8, Länge: 195	2456	11. B: 40-180, H: 40-180	1867
Tor²		Gitter		8 x 8, Länge: 240	2457		
4. 98 x 180	2453	8. 60 x 180	2454	Zubehör			
				Pfostenkappe 80, Edelstahl	1581		
				Elementhalter, Edelstahl	1860		

¹ Auch mit waagerechten Profilen einbaubar, um 90° gedreht. Bitte zusätzliche Wasserabläufächer bohren!

² Tor inkl. Beschlag und Einsteckschloss, zzgl. Drücker

³ Nur geschlossene Elemente.
Lieferzeit: ca. 5-8 Wochen

Bodenbefestigung, Torpfosten und weiteres Zubehör, Seiten 90-91.

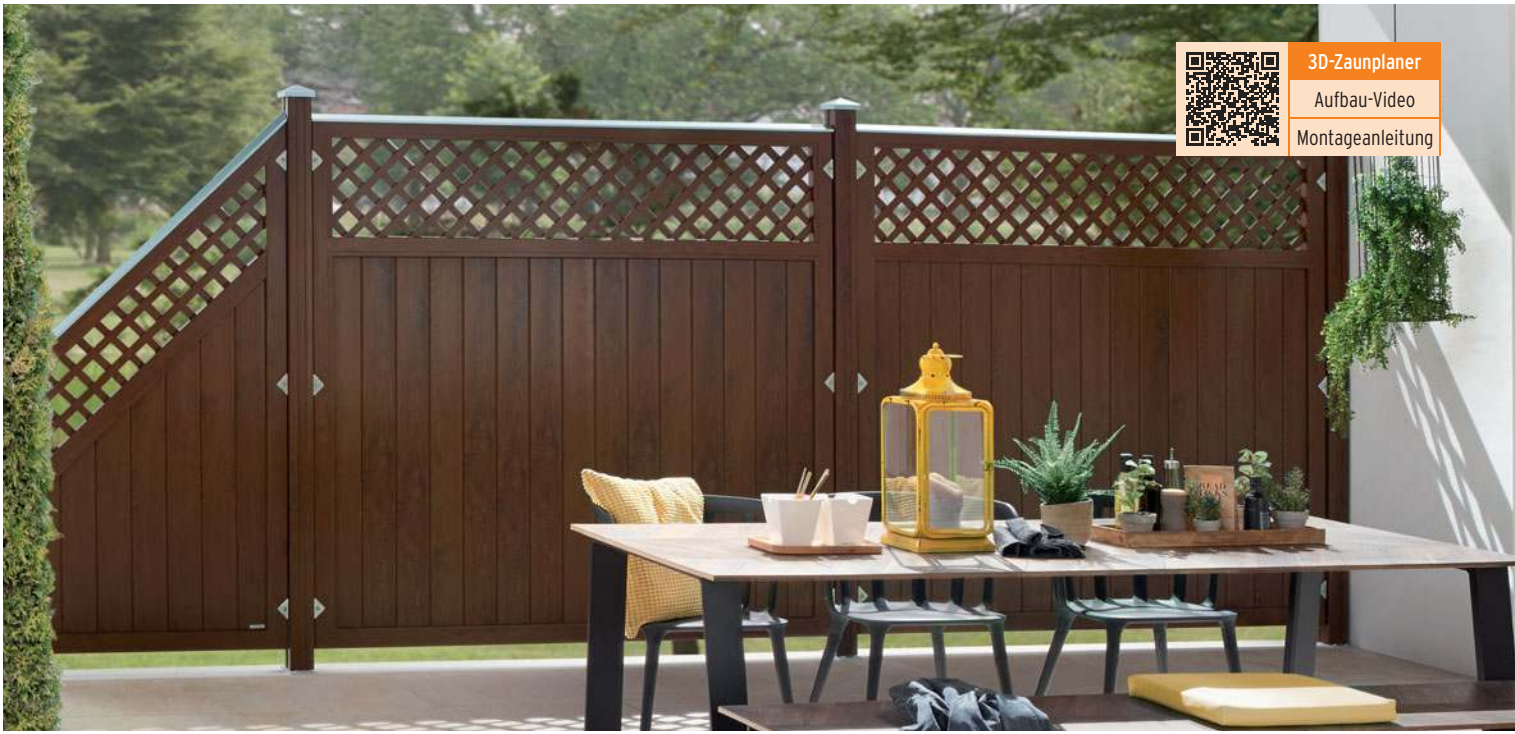

3D-Zaunplaner
Aufbau-Video
Montageanleitung



10 JAHRE GARANTIE **84**

LONGLIFE RIVA Nussbaum

Die Elemente sind mit einer licht- und wetterbeständigen Folien-Ummantelung in besonders hochwertiger Qualität versehen – bekannt aus dem modernen Fensterbau.

Material/Profile/Rahmen:

wie RIVA Weiß, Seite 85

Folien-Ummantelung:

Die Folierung erfolgt in einem industriellen Prozess. Dabei geht die Folienbeschichtung mit den Kunststoff-Profilen eine dauerhafte Verbindung ein und bleibt über viele Jahre farbecht.

i 144



Elemente auf Maß

Online-Planer
www.traumgarten.de

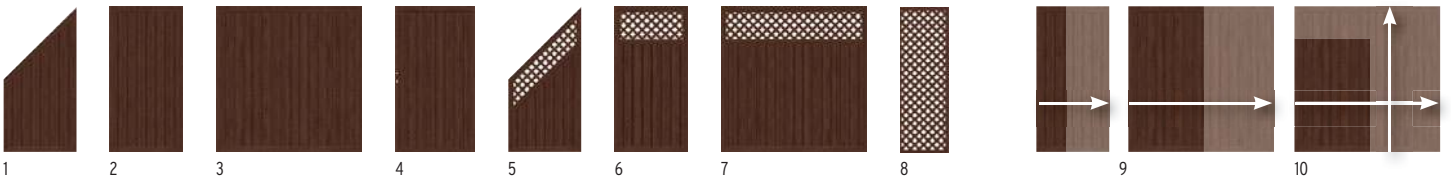

Zäune		Nussbaum	Zäune mit Gitter		Nussbaum	Pfosten		Nussbaum	Zäune auf Maß ³		Nussbaum			
1.	90 x 180/90	4562	479,-	5.	90 x 180/90	4566	579,-	8 x 8, Länge: 105	4567	82,90	9.	B: 40-89, H: 180	1867	579,-
2.	90 x 180 ¹	4561	479,-	6.	90 x 180	4565	579,-	8 x 8, Länge: 150	4568	94,90	10.	B: 91-180, H: 180	1867	629,-
3.	180 x 180 ¹	4560	599,-	7.	180 x 180	4564	699,-	8 x 8, Länge: 195	4569	109,-	11.	B: 40-180, H: 40-180	1867	729,-
Tor²				Gitter				8 x 8, Länge: 240	4570	119,-	³ Nur geschlossene Elemente. Lieferzeit: ca. 5-8 Wochen			
4.	98 x 180	4559	829,-	8.	60 x 180	4563	359,-	Zubehör			Bodenbefestigung, Torpfosten und weiteres Zubehör, Seiten 90-91			
								Pfostenkappe 80, Edelstahl	1581	9,49				
								Elementhalter, Edelstahl	1860	9,99				

¹ Auch mit waagerechten Profilen einbaubar, um 90° gedreht. Bitte zusätzliche Wasserabläufächer bohren!

² Tor inkl. Beschlag und Einsteckschloss, zzgl. Drücker



10
JAHRE
GARANTIE

LONGLIFE CLEO

LONGLIFE CLEO aus hochwertigem Fenster-Kunststoff überzeugt durch geradliniges Design und hohe Stabilität. Alle Elemente inkl. Aufsatzleiste aus Kunststoff. Montieren Sie die CLEO Tore mit den Torpfosten 2er-Sets, Seite 90.

i
144

Material: hochwertiger Fenster-Kunststoff
Profile (A): 28,5 x 82,5 mm
Holme (B): 40 x 50 mm
Torrahmen: 48 x 68 mm

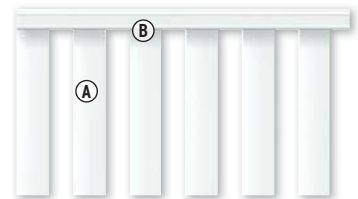

Zäune	Weiβ	Pfosten	Weiβ
1. 180 x 85	1840 149,-	8 x 8, Länge: 105	0768 39,95
2. 180 x 85(102)	1841 159,-	8 x 8, Länge: 150	0742 52,90
Tor¹	Weiβ	Pfosten-Profil, L: 195	0772 4,99
3. 98 x 85	1843 449,-	Zubehör	Weiβ
Doppeltor¹	Weiβ	Pfostenkappe 80	0773 6,49
4. 310 x 85	1845 1.129,-	Elementhalter, 4er-Set	
		Edelstahl, Weiβ beschichtet	1842 28,95
		Edelstahl	1859 28,95



Bodenbefestigung, Torpfosten und weiteres Zubehör, Seiten 90-91.

¹ Tore inkl. Beschlagsatz und Einsteckschloss. Der Beschlagsatz besteht aus den Anschlagbändern, dem Schließblech, dem Anschlagwinkel und den hierfür notwendigen Befestigungsmaterialien. Torpfosten-Sets Seite 56. Drückergarnituren und Profilzylinder Seite 91.



Wir empfehlen zur Planung Ihrer Zaunanlage die LONGLIFE Montageanleitung anzusehen - kostenlos vorab im Internet: www.trraumgarten.de



LONGLIFE CARA XL in 90 cm Höhe.

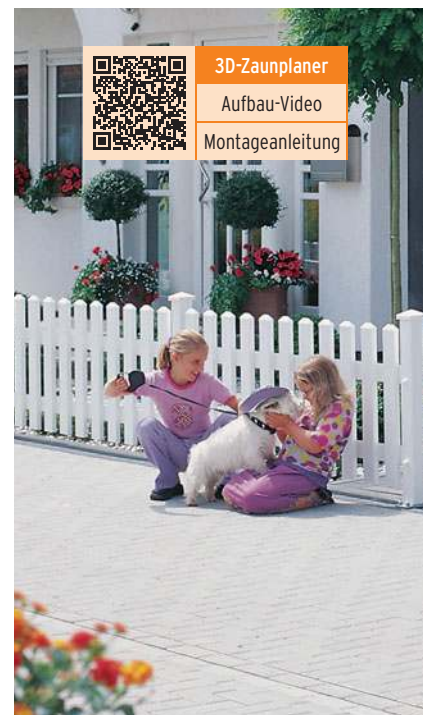

LONGLIFE CARA in 70 cm Höhe.

LONGLIFE CARA

LONGLIFE CARA - den bewährten Klassiker aus dauerhaftem Fenster-Kunststoff - erhalten Sie in 90 cm Höhe als CARA XL und in 70 cm Höhe. Die stabilen Tore mit Stahlrahmen eignen sich auch gut als freistehende Toranlagen in Kombination mit Hecken, Sträuchern etc.



Material: hochwertiger Fenster-Kunststoff
Profile (A): 28 x 82 mm
Riegel (B): 35 x 82 mm

Material: hochwertiger Fenster-Kunststoff
Profile (A): 28 x 82 mm
Riegel (B): 35 x 82 mm

LONGLIFE CARA XL Höhe: 90 cm

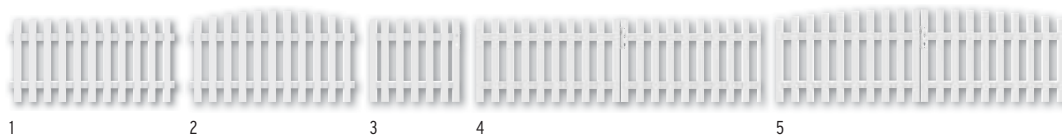

Zäune	Weiß	Tor, gerade ¹	Weiß	Pfosten	Weiß
1. 180 x 90	4580	3. 98 x 90, DIN rechts	4582	8 x 8, Länge: 105	0768
2. 180 x 90(100)	4581	98 x 90, DIN links	4583	8 x 8, Länge: 150	0742
Profilaufsätze für Zäune und Tore		Doppeltor, gerade¹	Weiß	Pfosten-Profil, L: 195	0772
Pyramide-Aufsatz, 11er-Set	1107	4. 310 x 90	4584		4,99
Dom-Aufsatz, 11er-Set	1106	Doppeltor, rund¹	Weiß		
Kleber, 125 ml-Tube	0783	5. 310 x 90(100)	4585		

Profilaufsätze mit Kleber (0783) befestigen

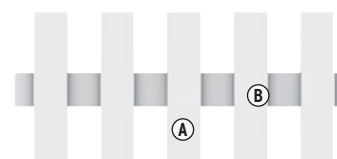

Zubehör für CARA und CARA XL

Pfostenkappe 80	0773	6,49
Kugel-Pfostenkappe 80	1122	18,95
Elementhalter 4er-Set	1121	28,95

DO IT YOURSELF

Mit dem Zaunprofil und dem Zaunriegel bauen Sie Maßelemente (ideal auch für Zaunreparaturen).

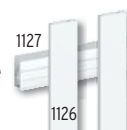

Zaunprofil	Weiß	
2,8 x 8,2 Länge: 180	1126	13,95
Zaunriegel	Weiß	
3,5 x 8,2 Länge: 180	1127	17,95

LONGLIFE CARA Höhe: 70 cm

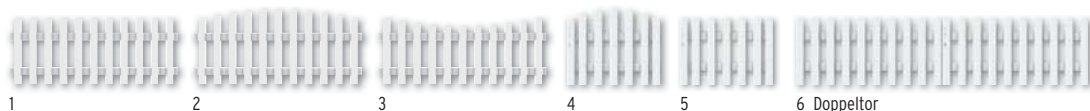

Zäune	Weiß	Tor, rund ¹	Weiß	Pfosten	Weiß
1. 180 x 70	1100	4. 98 x 70(80) DIN rechts	1110	8 x 8, Länge: 85	1120
2. 180 x 70(80) rund	1101	98 x 70(80) DIN links	1113	8 x 8, Länge: 105	0768
3. 180 x 70(61) schwung	1102	Tor, gerade¹	Weiß	8 x 8, Länge: 150	0742
Profilaufsätze für Zäune und Tore		5. 98 x 70 DIN rechts	1108	Pfosten-Profil, L: 195	0772
Pyramide-Aufsatz, 11er-Set	1107	98 x 70 DIN links	1109		4,99
Dom-Aufsatz, 11er-Set	1106	Doppeltor¹	Weiß		
Kleber, 125 ml-Tube	0783	6. 310 x 70	1114		

Profilaufsätze mit Kleber (0783) befestigen

¹ Tore inkl. Beschlagsatz und Einsteckschloss. Der Beschlagsatz besteht aus den Anschlagbändern, dem Schließblech, dem Anschlagwinkel und den hierfür notwendigen Befestigungsmaterialien. Torpfosten-Sets Seite 56. Drückergarnituren und Profilylinder Seite 91.

Bodenbefestigung, Torpfosten und weiteres Zubehör, Seiten 90-91.



Profilaufsätze nicht vergessen!



Für die LONGLIFE CARA und CARA XL Zäune und Tore benötigen Sie zusätzlich die Profilaufsätze als oberen Profilabschluss!

LONGLIFE Bodenbefestigung

Zaunpfosten





LONGLIFE Zaunpfosten sind aus hochwertigem Kunststoff gefertigt. Der Hohlraum im Inneren des Pfostens ist mit einer 8-eckigen Metallwelle verstärkt.

Pfosten 8 x 8, zum Einbetonieren
Die günstigste und stabile Methode.

für Zaunhöhe 180 Serien: RIVA, ROMO	für Zaunhöhen 90/85/70 Serien: RIVA, ROMO, CARA XL, CLEO, CARA
	
Weiß L: 240 0771 69,90	Weiß L: 150 0742 52,90
Polareiche L: 240 2457 119,-	Polareiche L: 150 4387 94,90
Nussbaum L: 240 4570 119,-	Nussbaum L: 150 4568 94,90



Pfosten 8 x 8, zum Aufschrauben mit Pfostenträger (Art.-Nr. 0781)
Die schnelle und flexible Methode.



für Zaunhöhe 180 Serien: RIVA, ROMO	für Zaunhöhe 90/85 Serien: RIVA, ROMO, CARA XL, CLEO	für Zaunhöhe 70 Serie: CARA	Pfostenträger² für LONGLIFE Zaunpfosten
			
Weiß L: 195 0770 59,90	Weiß L: 105 ¹ 0768 39,95	Weiß L: 85 1120 33,95	Stahl, verzinkt 0781 23,95
Polareiche L: 195 2456 109,-	Polareiche L: 105 2455 82,90		
Nussbaum L: 195 4569 109,-	Nussbaum L: 105 4567 82,90		

Bodenplatte: 8 x 16, Länge: ca. 50, Schraublöcher: Ø15 mm



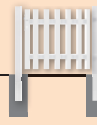

Torpfosten 2er-Sets

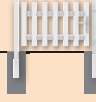
Torpfosten 2er-Sets zum Einbetonieren

für Torhöhe 180 Serien: RIVA, ROMO	für Torhöhe 90 Serie: CARA XL	für Torhöhe 85 Serie: CLEO	für Torhöhe 70 Serie: CARA
			
Für Einzeltor	Für Einzeltor	Für Einzeltor	Für Einzeltor
Weiß L: 255 0728 349,-	Weiß L: 165 0726 279,-	Weiß L: 160 0736 279,-	Weiß L: 140 0733 279,-
Silber L: 255 2099 349,-	Für Doppeltor	Für Doppeltor	Für Doppeltor
Braun L: 255 0716 349,-	Weiß L: 165 0727 279,-	Weiß L: 160 0737 279,-	Weiß L: 140 0734 279,-
Für Doppeltor			
Weiß L: 255 0729 349,-			
Silber L: 255 2019 349,-			
Braun L: 255 0715 349,-			

Torpfosten 2er-Sets zum Aufschrauben

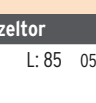
für Torhöhe 180 Serien: RIVA, ROMO	für Torhöhe 90 Serie: CARA XL	für Torhöhe 85 Serie: CLEO	für Torhöhe 70 Serie: CARA
			
Für Einzeltor	Für Einzeltor	Für Einzeltor	Für Einzeltor
Weiß L: 195 0609 399,-	Weiß L: 105 0610 299,-	Weiß L: 100 0735 299,-	Weiß L: 85 0596 299,-
Silber L: 195 0606 399,-			
Braun L: 195 0599 399,-			

¹ Für CLEO auf Länge kürzen. Hinweise in der Montageanleitung beachten.

² Schrauben/Schwerlastdübel bzw. Klebedübel separat besorgen. Alternativ: Verbundanker-Set (1272).

Zubehör



Verbundanker-Set (1272)
Acht Gewindestangen für zwei Pfostenträger oder Metallpfosten zum Aufdübeln und Montagemörtel

Verbundanker-Set	1272	39,95
------------------	------	--------------



Montageadapter und Eck-Montageadapter für Aufschraubanker
Informationen zu den Artikeln siehe Seite 49.

Montageadapter ²	2007	31,95
Eck-Montageadapter ²	0603	27,95

LONGLIFE Zubehör



Designaufsatz Alu mit MS-Polymer-Kleber (1398) befestigen.



Kleber (0783) zur Befestigung der Aufsatzleisten und der Kunststoffkappen.



Der KYRILL Sturmmanker stabilisiert gegen starken Winddruck.

KYRILL Sturmmanker

Metall, verzinkt

1725 **25,95**

Alternativ wählen Sie die Sturm-/Windanker Plus, Seite 63.

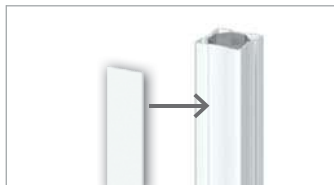

Pfosten-Profil

Weiß L: 195 0772 **4,99**

verdeckt die bei der Montage unter Umständen auftretenden Schraublöcher, an allen Seiten des Pfostens einklipsen, pro Pfosten zwei Profile, auf Länge kürzen

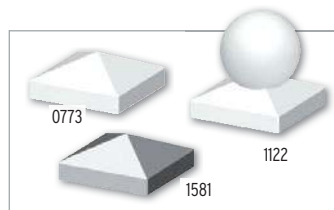

Pfostenkappe 80

Weiß, Kunststoff 0773 **6,49**

Edelstahl 1581 **9,49**

Kugel-Pfostenkappe 80

Weiß, Kunststoff 1122 **18,95**

Kleber, 125 ml, Tube 0783 **18,95**

Kunststoffkappen mit Kleber (0783) befestigen, Edelstahlkappe mit MS Polymer-Kleber (1398) befestigen



Aufsatzleiste (für RIVA und ROMO)

Weiß, gerade L: 120 0778 **21,95**

Weiß, gerade L: 180 0776 **23,95**

Weiß, rund L: 120 0775 **23,95**

Weiß, rund L: 180 0774 **27,95**

Kleber, 125 ml, Tube 0783 **18,95**

verhindert stehende Nässe auf den Elementen, mit Kleber (0783) befestigen

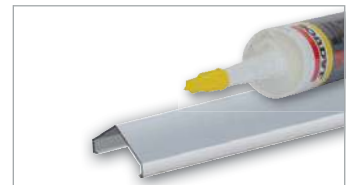

Designaufsatz-Alu

L: 180 1861 **30,95**

MS Polymer-Kleber

310 ml 1398 **15,95**

für alle geraden Elemente, aufstecken und mit MS Polymer-Kleber (1398) befestigen

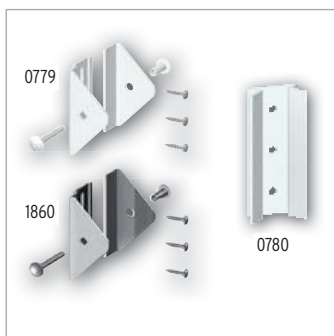

Edelstahl-Elementhalter für RIVA/ROMO

Weiß, pulverbeschichtet 0779 **9,99**

Edelstahl 1860 **9,99**

Bedarf: 4 pro Zaun in 90 cm Höhe, 5 pro Anschlusselement, 6 pro Zaun in 180 cm Höhe

Adapter - 45 Grad

Weiß 0780 **7,99**

für 45°-Ecken, Edelstahl, Weiß pulverbeschichtet, Bedarf: je Eckverbindung einen Adapter zusätzlich pro Elementhalter

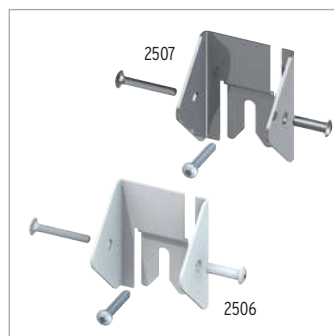

LONGLIFE Universalhalter, 3er-Set

Weiß, pulverbeschichtet 2506 **21,95**

Edelstahl 2507 **21,95**

Zur Befestigung von LONGLIFE Zäunen und Gittern am Metallpfosten (Seite 46). Universell einsetzbar.

Bedarf: 4 pro Zaun in 90 cm Höhe, 5 pro Anschlusselement, 6 pro Zaun in 180 cm Höhe

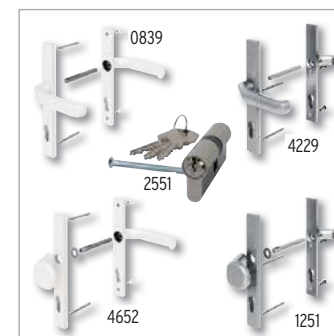

Alu-Drückergarnituren/Profilzylinder

Weiß¹ Klinke/Klinke 0839 **89,90**

Weiß¹ Klinke/Knauf² 4652 **89,90**

Edelstahloptik Klinke/Klinke 4229 **89,90**

Edelstahloptik Klinke/Knauf² 1251 **89,90**

Profil-Doppelzylinder 35/35 2551 **21,95**

¹ pulverbeschichtet

² Wechsel-Drückergarnitur



Beachten Sie bei der Planung den Platz für die Elementhalter. Planen Sie deshalb mit den Einbaubreiten: Zaunbreite + 3 mm auf jeder Seite.



3D-Zaunplaner
Aufbau-Video
Montageanleitung



SQUADRA im Farbton Silber mit Metallpfosten in Silber. Tore ab Seite 67, Torpfosten-Set Seite 73.

SQUADRA

SQUADRA vereint die modernen Möglichkeiten, neue und streichfreie Materialien für den Außenbereich zu nutzen, mit klassisch-zeitlosem Design. Die hochwertigen Aluminium-Profile, pulverbeschichtet in Silber und Anthrazit, sind kopfseitig mit Abdeckkappen aus gleichfarbigem Kunststoff versehen.

Material: Aluminium, pulverbeschichtet
Profil (A): 10 x 90 mm edelstahlgenietet
Riegel (B): 18 x 80 mm

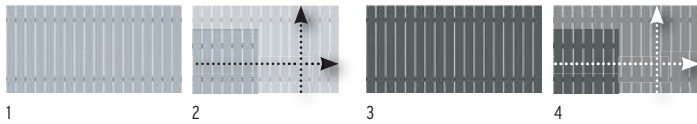
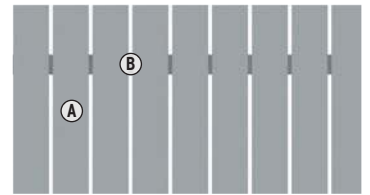

Zaun	Silber	Zaun	Anthrazit
1. 180 x 90	2422 259,-	3. 180 x 90	2427 259,-
Zaun auf Maß	Silber	Zaun auf Maß	Anthrazit
2. B: 20-200, H: 50-90 ¹	2423 449,-	4. B: 60-180, H: 90-100 ¹	2428 449,-

¹ Breitenraster in 10 cm-Schritten.
Lieferzeit für Maßelemente: 5-8 Wochen

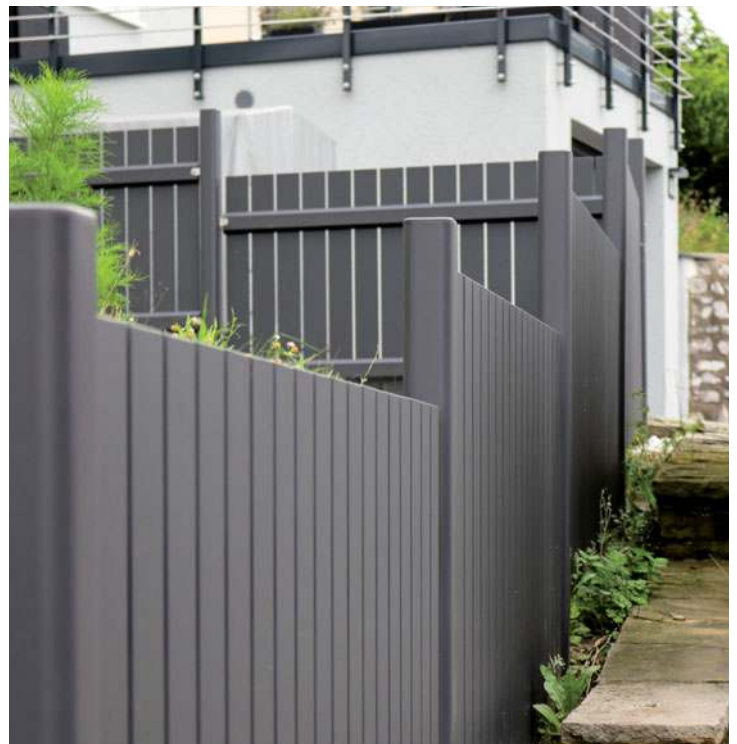

Allgemeiner Hinweis: Optisch weicht der Farbeindruck der Zäune und Pfosten durch unterschiedliche Grundmaterialien leicht voneinander ab, was aber im Gesamteindruck keinen „optischen Mangel“ darstellt.



3D-Zaunplaner
Aufbau-Video
Montageanleitung

SYSTEM RHOMBUS im Farbton Anthrazit. Befestigung der Zaunprofile am Torpfosten mit SYSTEM U-Klemmprofil, Seite 65.

SYSTEM RHOMBUS

Zaunfeld-Sets bestehend aus 15 SYSTEM RHOMBUS Einzelprofilen inkl. Profilträgern. Die beschichteten und zusätzlich ausgeschäumten Aluminiumprofile weisen im Vergleich zu Echtholzprofilen eine höhere Stabilität auf und können sich kaum verziehen. RHOMBUS ist in Höhe/Breite variabel. Die Höhe variieren Sie durch die Profilanzahl, die Breite durch bauseitiges Ablängen. Profile: 60 x 20 mm, Stärke: 0,5 mm

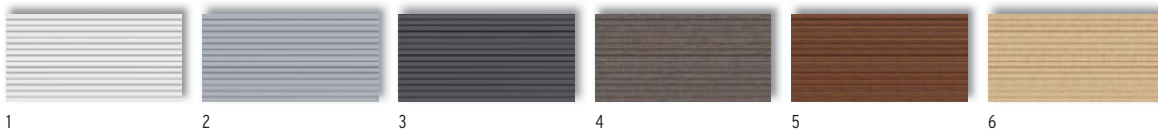

Zaun 180 x 90

1. Weiß	2953	189,-
2. Silber	2685	189,-
3. Anthrazit	2686	189,-

Zaun 180 x 90

4. Vintage Oak (Naturopтик)	2957	219,-
5. Bambus (Naturopтик)	2939	219,-
6. Lärche (Naturopтик)	2687	219,-



SYSTEM RHOMBUS in Anthrazit mit gleichfarbigen Klemmpfosten, Seite 65.



3D-Zaunplaner

Aufbau-Video

Montageanleitung

RAJA WPC

Profile und Querleisten sind aus kompaktem WPC. Den Elementen liegt eine Aufsatzleiste aus gebürstetem Aluminium zum konstruktiven Materialschutz bei. Zur Bodenbefestigung wählen Sie die Pfosten aus WPC mit Stahlkern oder alternativ, die schlanken Metallpfosten in Anthrazit oder Silber, Seite 80.

Material: WPC
Profile (A): 12 x 71 mm, doppelt edelstahlverschraubt
Querleisten (B): 38 x 71 mm
Aufsatzleiste: Aluminium gebürstet

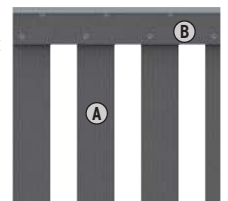

1

Zaun	Anthrazit	
1. 149 x 85	2105	129,-
WPC Pfosten	Anthrazit	
8 x 8, Länge: 100	2094	38,95



2

Zaun	Braun	
2. 149 x 85	2628	129,-
WPC Pfosten	Braun	
8 x 8, Länge: 100	1294	38,95



RAJA WPC Zaunzubehör



Konstruktiver Materialschutz

MS Polymer-Kleber

310 ml	1398	15,95
--------	------	--------------

Die den Elementen beiliegende Alu-Aufsatzleiste mit MS Polymer-Kleber (Metall auf Kunststoff) befestigen.



Edelstahl-Elementhalter, 4er-Set

extra starke Ausführung	4225	12,95
Edelstahl-Pfostenkappe 90		
für WPC-Pfosten	1602	12,95

Befestigung der Pfostenkappe mit Edelstahlschrauben.

verzinkter Stahl

Träger WPC-Pfosten

zum Aufschrauben	2098	27,95
zum Einbetonieren	2097	27,95

Pfostenalternative: Metallpfosten in Silber oder Anthrazit (Seite 80) - inkl. Träger und Kappen.

142-143

80

67



3D-Zaunplaner
Aufbau-Video
Montageanleitung

RAJA WPC ALU XL Tor DIN links, Seite 67.

RAJA WPC ALU XL

Das Zaun-Set zur Selbstmontage besteht aus 10 WPC Einzelprofilen und zwei Rahmenprofilen aus Aluminium. Montieren Sie die Elemente vorzugsweise an den schlanken Metallpfosten im Farbton Silber, Seite 80.

Material: WPC/ALU
Lamellen (A): 132 x 10 mm,
WPC, Anthrazit
Rahmen (B): 66 x 40 mm
Aluminium, Silber



Zaun Anthrazit
1. 180 x 95 0623 **169,-**



RAJA WPC ALU XL Doppeltor auf Maß, Seite 69.

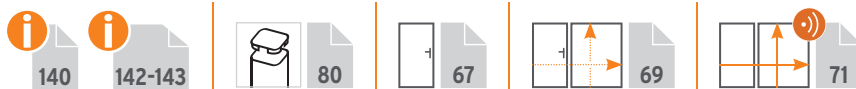



3D-Zaunplaner
 Aufbau-Video
 Montageanleitung

- ▶ **Exklusives Hartholz**
- ▶ **Rhombus-Design**
- ▶ **Glatt gehobelt**
- ▶ **Handgeölt**
- ▶ **FSC®-zertifiziert**



Das Zeichen für verantwortungsvolle Waldwirtschaft
 Achten Sie auf FSC®-zertifizierte Produkte.

Grazia mit Hartholzpfeosten kombiniert mit Dekorgitter Gamma aus Edelstahl, Metallpfeosten und U-Montageprofil im Farbton Anthrazit.

GRAZIA

Das geölte Hartholz aus verantwortungsvollen Quellen ist praktisch astfrei. Elegant: Schmale Lamellen in Rhombus-Form, die nicht ganz geschlossen sind, geben der Fläche eine optische Leichtigkeit.

i 146-147 106-108



Maße/cm	89 x 89	89 x 179/89	89 x 179	179 x 179	9 x 9 x 195	9 x 9 x 105
€/Stück	129,-	209,-	209,-	349,-	89,90	54,90
Art.-Nr.	1540	1541	1539	1538	1543	1542

Designgitter 60 x 180
 Kombinationsgitter aus Edelstahl (1-3) oder aus pulverbeschichtetem Metall in Anthrazit (4), inkl. Klemmleisten.

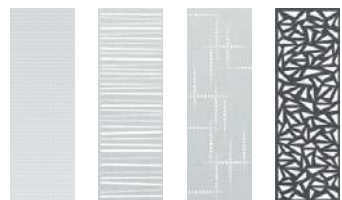

Bezeichnung	1. Gamma	2. Linea	3. Puls	4. Trigon
€/Stück	319,-	319,-	319,-	319,-
Art.-Nr.	2569	2834	2833	2835

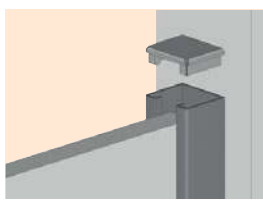

Designgitter mit U-Montageprofil am Metall- oder Holzpfosten verbinden, siehe Seite 106.



Die an der Unterseite leicht angeschrägten Lamellen erlauben - je nach Blickwinkel - eine leichte Durchsicht.



Konstruktiver Holzschutz: Schützen Sie die schichtverleimten Hartholzpfeosten zwingend mit Kappen aus Edelstahl, Seite 107.



Befestigen Sie die Elemente mit Edelstahl-Elementhaltern für die verdeckte Verschraubung, Seite 107.



Material: edles Hartholz*, FSC®, handgeölt
Rahmen (A): 28 x 75 mm, Kanten gerundet
Lamellen (B): 12 x 53 mm
Pfeosten: 90 x 90 mm, schichtverleimt, glatt gehobelt, Kanten gerundet
Lamellen (B): 12 x 53 mm
Verschraubung: Edelstahl



Pflegehinweis:
 UV-Strahlung führt bei jedem Holz zu einem natürlichen Vergrauungsprozess. Mit einem pigmentierten Holzschutz-Öl können Sie diesen Prozess vermeiden und eine natürliche Optik erhalten.

Beschaffung:
 Hinweis Hartholz: Bei diesen exklusiven Naturprodukten kann es aufgrund der begrenzten Mengen, durch die nachhaltige Bewirtschaftung, trotz sorgfältiger Planung zu verlängerten Lieferzeiten kommen.

* Beim Einsatz von Naturmaterialien können aufgrund der unterschiedlichen Zell- und Farbstrukturen materialbedingte Farbungleichheiten auftreten.



3D-Zaunplaner
Aufbau-Video
Montageanleitung

- ▶ Modernes Design
- ▶ Mehrschichtig farbig lasiert
- ▶ Hochwertige Verarbeitung



Das Zeichen für verantwortungsvolle Waldwirtschaft
Achten Sie auf FSC®-zertifizierte Produkte.

NEO mit Designaufsatz Alu (1781) als Zubehör. Der Designaufsatz bietet konstruktiven Holzschutz durch seitliches Ableiten des Regenwassers, Seite 107.

NEO

Wertig gearbeiteter Sichtschutz aus künstlich getrocknetem, farbbehandeltem nordischem Nadelholz. Handwerklich hochwertig verarbeitet und sowohl in der Breite als auch in der Höhe kürzbar. Pfosten: Wählen Sie die soliden Holzpfosten (Seite 98) oder die stabilen, schlanken Metallpfosten in Anthrazit oder Silber (Seite 106).

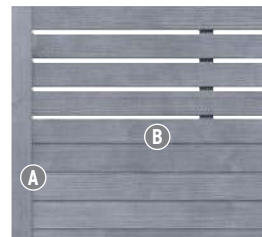

Material: Nadelholz, FSC®, vorbehandelt und farbig lasiert
Rahmen (A): 40 x 70 mm, Kanten gerundet
Lamellen (B): im offenen Teil 80 x 15 mm, im geschlossenen Teil 95 x 15 mm inkl. Nut und Feder
Verschraubung: Edelstahl

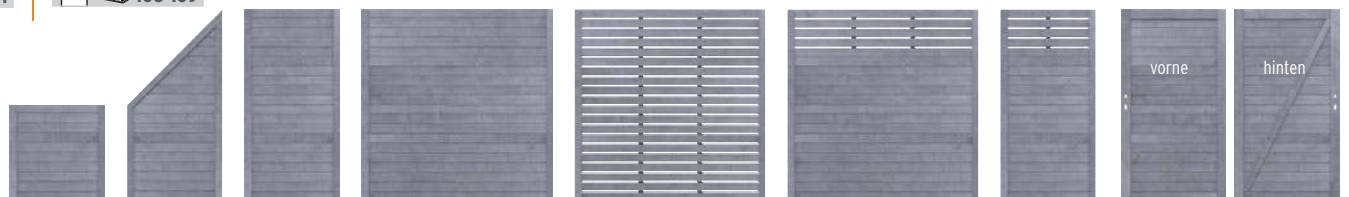

Maße/cm	89 x 89	89 x 179/89*	89 x 179	179 x 179	179 x 179 offen	179 x 179 oben offen	89 x 179 oben offen	Tor** 98 x 179
€/Stück	84,90	125,-	125,-	185,-	175,-	185,-	125,-	185,-
Art.-Nr.	1349	1358	1357	1356	1346	1347	1348	1360

*inkl. einer noch zu montierenden Mittelleiste für die Montage als linkes oder rechtes Element

** Beschlag Seite 109



Pflege/Werterhaltung:

Die Zäune und Pfosten sind mit einer den Holzcharakter betonenden Lasur in einem grauen Farbton mehrschichtig behandelt. Die verwendete offene Lasur schützt das Holz gegen Bläue, Vergrauen und Witterungseinflüsse. Für dauerhaften Schutz und Erhalt der Optik muss die Lasur regelmäßig erneuert werden. Unsere Empfehlung: Holzlasur (1397), Seite 98.



NEO kombiniert mit Designelementen der Serie FLOW, siehe Seite 100.



- ▶ **Modernes Profilbrettdesign**
- ▶ **Mehrschichtig farbig lasiert**
- ▶ **In Grau und Braun**

ARZAGO in Grau mit silberfarbenen Metallpfosten und Designaufsatz Alu (1781) als Zubehör, Seite 107.



Das Zeichen für verantwortungsvolle Waldwirtschaft
Achten Sie auf FSC-zertifizierte Produkte.

ARZAGO in Braun mit anthrazitfarbenen Metallpfosten, Seite 106.

ARZAGO

ARZAGO mit markanter Hobelung: Die Profilbretter gehen unsichtbar und scheinbar endlos ineinander über. Die elegante Profilierung lässt die stabile 18 mm starke Wandung filigran erscheinen.

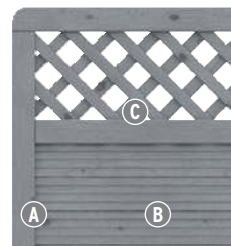

Material: Nadelholz, FSC®, vorbehandelt und farbig lasiert

Rahmen (A): 40 x 70 mm, Kanten gerundet

Profile (B): 18 x 122 mm

Gitterleisten (C): 10 x 40 mm, Maschenweite 60 x 60 mm

Verschraubung: Edelstahl

Maße/cm	9 x 9 x 100	179 x 90	90 x 179/90	90 x 179	179 x 179	179 x 179	59 x 179	9 x 9 x 200	Tor* 98 x 179	
€/Stück	17,95	159,-	159,-	159,-	219,-	209,-	94,90	28,95	249,-	
Art.-Nr.	1394	1391	1390	1389	1388	1387	1331	1393	1392	

Maße/cm	9 x 9 x 100	179 x 90	90 x 179/90	90 x 179	179 x 179	179 x 179	59 x 179	9 x 9 x 200	Tor* 98 x 179	
€/Stück	15,95	159,-	159,-	159,-	219,-	209,-	94,90	27,95	249,-	
Art.-Nr.	1386	1384	1382	1381	1380	1383	1332	1385	1379	

*Beschlag Seite 109

Pflege/Werterhaltung:

Die Zäune und Pfosten sind mit einer den Holzcharakter betonenden Lasur in einem braunen oder grauen Farbton mehrschichtig behandelt. Die verwendete offenporige Lasur schützt das Holz gegen Bläue, Vergrauen und Witterungseinflüsse. Für dauerhaften Schutz und Optik muss die Lasur regelmäßig erneuert werden. Unsere Empfehlung: Holzlasur (1397/1399).



Lasur, grau 2,5 Liter 1397 **49,95**
Lasur, braun 2,5 Liter 1399 **49,95**



Hochwertige Verarbeitung
Extrabreiter Rahmen
Rahmen mit Drainagenut

GADA zeigt wie schön massives Holz verarbeitet werden kann. Ein wahres Erlebnis!



Achten Sie auf FSC®-zertifizierte Produkte.

GADA

Handwerkliche Verarbeitung, hohe Stabilität und optische Ausdruckskraft vereint in diagonalen Linien mit sanften Längskanten zu zeitlosen Formen. Die Profile sind per Nut und extra langer Feder stabil zusammengefügt. Bemerkenswerte Qualitäts-Details, wie z. B. Wasserablauflöcher und die Drainagenut, heben GADA deutlich vom herkömmlichen Standard ab.

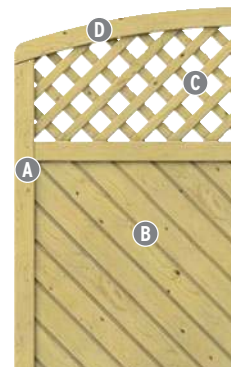

Material: Nadelholz (kdi), FSC®
Rahmen (A): extrastark und stabil, Zaun 42 x 78 mm, Tor 42 x 88 mm
Profil-Füllungen (B): 18 x 121 mm, glatt gehobelt, mit Rundkanten, extratiefe Trocknungsnut (15 mm)
Gitter (C): Leisten 9 x 40 mm, Maschenweite 60 x 60 mm
Rundbögen (D): in mehreren Schichten formstabil verleimt
Holzschutz: Rahmen mit Drainagenut und Wasserablauflöchern
Verschraubung: Edelstahl



Maße/cm	89 x 179/89	179 x 179 (193)	179 x 179	119 x 179 (193)	119 x 179	179 x 179 (193)	89 x 179	89 x 179	119 x 179
€/Stück	145,-	175,-	165,-	165,-	149,-	209,-	139,-	125,-	139,-
Art.-Nr.	1088	1085	1084	1151	1086	1094	1624	1623	1083

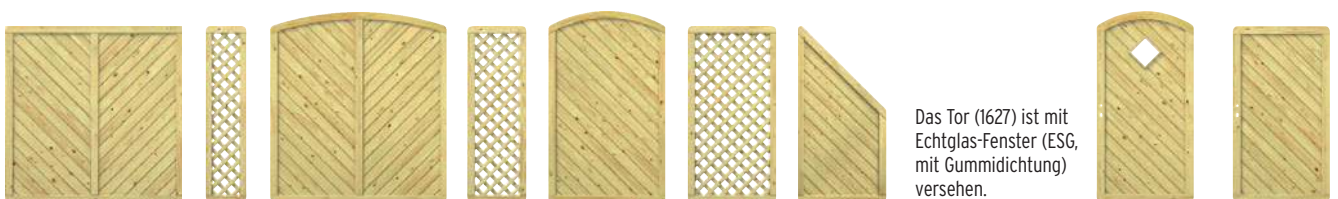

Maße/cm	179 x 179	41 x 179	179 x 179 (193)	59 x 179	119 x 179 (193)	89 x 179	89 x 179/89	Tor* 98 x 179 (193)	Tor* 98 x 179
€/Stück	149,-	74,90	165,-	89,90	149,-	94,90	125,-	299,-	279,-
Art.-Nr.	1081	1625	1082	1087	1150	1626	1735	1627	1089

Das Tor (1627) ist mit Echtglas-Fenster (ESG, mit Gummidichtung) versehen.

*Beschlag Seite 109

HOLZZAUN TRIFFT DESIGNELEMENT

Kombinieren Sie Holzzaun-Elemente mit attraktiven, pflegeleichten Design-Elementen aus verzinktem und pulverbeschichtetem Metall, Aluminium, Edelstahl oder Sicherheitsglas.



FLOW 3D-Design im Farbton Silber kombiniert mit Zaunserie GADA, Seite 99.

FLOW 3D-Design

FLOW aus Aluminium überzeugt durch ein modernes Design mit zwei unterschiedlichen Seiten. Eine Seite konvex gewölbt, die andere konkav gewölbt. Erhältlich in zwei Ausführungen: als Rechteck mit geschlossener und als Gitter mit gelochter Oberfläche.

	Rechteck (geschlossen)		Rechteck (geschlossen)	Gitter (gelocht)		Rechteck (geschlossen)		Rechteck (geschlossen)	Gitter (gelocht)
FLOW	Anthrazit	z. B. ARZAGO	Anthrazit	Anthrazit	Silber	z. B. GADA	Silber	Silber	Silber
Maße/cm	60 x 180	Seite 98	120 x 180	60 x 180	60 x 180	Seite 99	120 x 180	60 x 180	60 x 180
€/Stück	175,-		339,-	175,-	175,-		339,-	175,-	
Art.-Nr.	2741		2740	2742	2744		2743	2745	

SYSTEM GLAS

Aus 8 mm starkem Einscheiben-Sicherheitsglas. In Klar (durchsichtig) oder Matt (transparent). GLAS Elemente inkl. Dichtungsprofil aus Gummi für die Montage am SYSTEM Klemmprofil.

SYSTEM GLAS	z. B. GADA	Klar	z. B. GADA	Matt	z. B. GRAZIA	Klar	z. B. GRAZIA
Maße/cm	Seite 99	90 x 180	Seite 99	90 x 180	Seite 96	120 x 180	Seite 96
€/Stück		139,-		219,-		189,-	
Art.-Nr.		2301		2336		2300	

Designgitter

Größe: 60 x 180
Edle Kombinationsgitter aus Edelstahl oder Metall, beschichtet in Anthrazit, für alle Holzzaune. Infos Seite 96

	Gamma	z. B. GRAZIA	Linea	z. B. NEO	Trigon	z. B. ARZAGO	Puls	z. B. GADA
€/Stück	319,-	Seite 96	319,-	Seite 97	319,-	Seite 98	319,-	Seite 99
Art.-Nr.	2569		2834		2835		2833	

Metallgitter

Stabgitterzäune aus verzinktem und beschichtetem Metall im Farbton Silber, mit doppelten, abwechselnden Querdrähten für zusätzliche Stabilität. Stärke gesamt: 16 mm.

	LIMITED!		LIMITED!		LIMITED!	
	180 x 95	z. B. NEO	180 x 185	z. B. NEO	180 x 185	z. B. ARZAGO
€/Stück	74,90	Seite 97	119,-	Seite 97	119,-	Seite 98
Art.-Nr.	2844		2843		2843	



Abb. oben:
SYSTEM GLAS Klar Elemente
kombiniert mit Zaunserie GADA,
Seite 99.



Abb. links:
GRAZIA Elemente kombiniert mit
Designgitter GAMMA, Seite 96.



Zur Befestigung der Designgitter
am Holzposten, am Metallposten
oder am Metalltorposten, verwen-
den Sie das U-Montageprofil bzw.
das SYSTEM U-Klemmprofil (Infos
Seite 106).

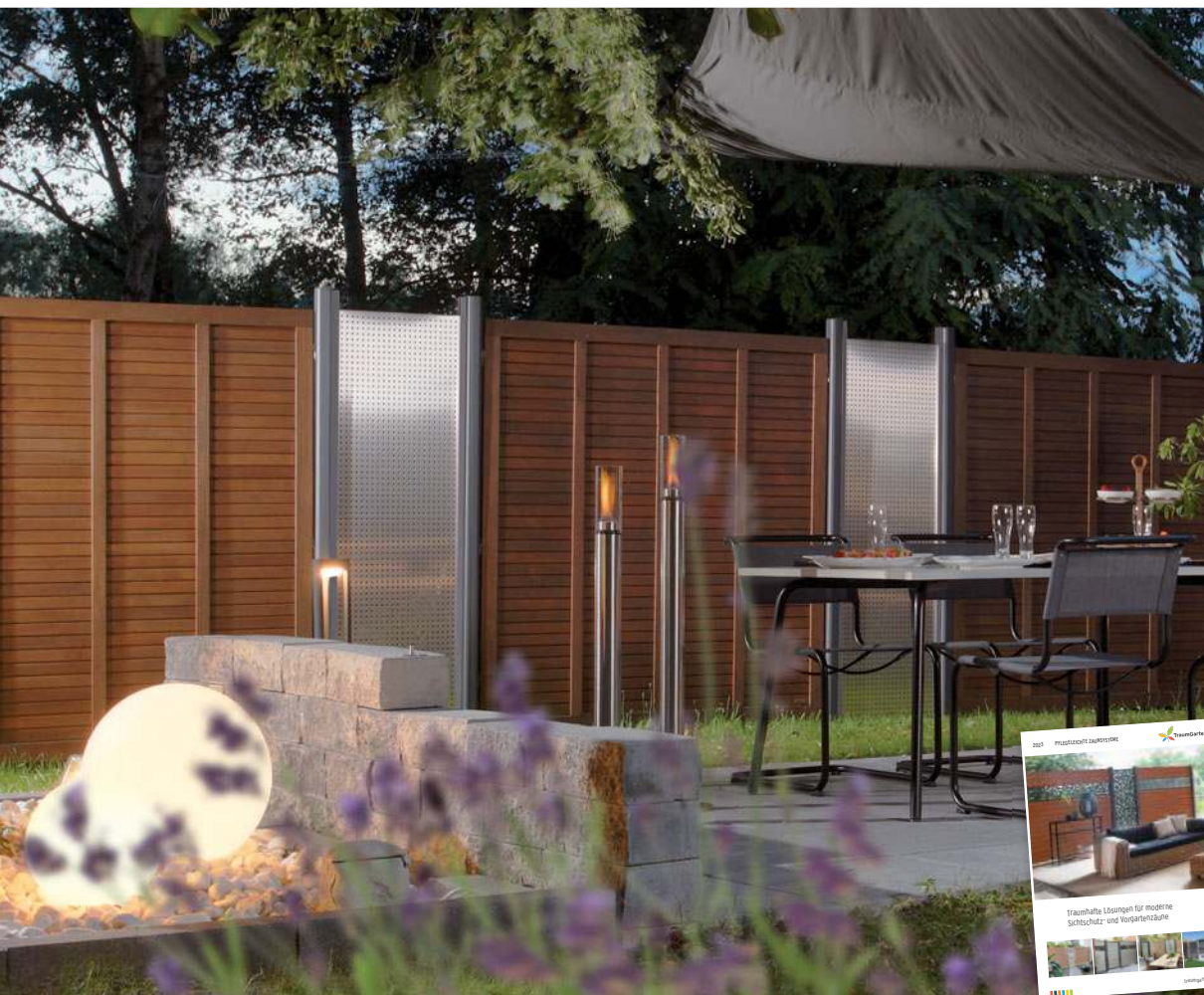

Weitere pflegeleichte
Zaunelemente finden Sie in
unserem Spezialprospekt.
Kostenlos bei Ihrem Fachhändler
oder unter: traumgarten.de



- ▶ Extrastarker Rahmen
- ▶ Schwungvolle Elemente
- ▶ Rundbögen formstabil verleimt



Die Elemente mit schwingenden Abschlüssen erlauben die Gestaltung von besonders schwungvollen Zaunanlagen mit ausdrucksstarker Optik.

XL

Die Massivzaunserie XL überzeugt besonders durch ihren breiten Rahmen, der im Vergleich zu herkömmlichen Dichtzäunen ca. 60 % stärker und damit stabiler ist. XL ist vielen herkömmlichen Abtrennungen in mehreren Punkten überlegen: durch die stabilen Rahmen, die schwungvollen Designmöglichkeiten - viele Elemente bieten ausserdem ein „eingebautes“ Rankgitter.



Material: Nadelholz (kdi), FSC®
Rahmen (A): extrastark und stabil, 42 x 68 mm
Lamellen (B): 9 x 95 mm, glatt gehobelt, mit Rundkanten, kleinstufig, überlappend angeordnet
Gitter (C): Leisten 10 x 30 mm, Maschenweite 100 x 100 mm
Rundbögen (D): in mehreren Schichten formstabil verleimt
Verschraubung: Edelstahl

i 146-147

i 106-109



Maße/cm	89 x 134/89	89 x 179/134	179 x 179 (193)	179 x 179 (165)	119 x 179 (193)	119 x 179	179 x 179	89 x 179	89 x 179/89
€/Stück	99,90	109,-	149,-	149,-	129,-	109,-	119,-	94,90	94,90
Art.-Nr.	1199	1198	1175	1177	1176	1197	1196	1616	1736



Maße/cm	89 x 179/89	89 x 179	119 x 179	41 x 179	179 x 179	60 x 179	119 x 179 (193)	89 x 179	179 x 179 (193)	Tor* 98 x 179	Tor* 98 x 179 (194)
€/Stück	89,90	79,90	94,90	56,90	99,90	67,90	109,-	79,90	119,-	229,-	259,-
Art.-Nr.	1158	1614	1157	1619	1156	1179	1146	1620	1145	1147	1622

*Beschlag Seite 109

Starker Rahmen



Der 68 mm starke XL-Rahmen und die glatt gehobelten, mit Rundkante versehenen Profillamellen, heben XL unter den Premium-Holzäunen besonders hervor. Der Rahmen ist unten mit Wasserablauföchern versehen.

Der Torrahmen ist mit 42 x 88 mm besonders stabil. Die Tore sind mit Tiefenbohrung für die Aufnahme eines Einsteckschlusses vorbereitet (siehe auch Seite 109).



3D-Zaunplaner
Aufbau-Video
Montageanleitung

- ▶ Breite Nadelholz-Rahmen
- ▶ Bambus-Stäbe ca. 20 mm

Der edelstahlverschraubte, breite Rahmen (42 x 68 mm) mit gerundeten Ecken ist druckimprägniert und passt farblich perfekt zu den Bambusstäben.

BAMBU

Asiatische Ruhe und Flair für Garten und Terrasse: Mit BAMBU schaffen Sie eine einzigartige Stimmung und Urlaubsgefühle. BAMBU vereint stabile, europäische Nadelholzrahmen mit optisch ansprechenden asiatischen Bambusstäben.



Kombinieren Sie BAMBU mit Gittern der Serie XL, Seite 102 (identische Rahmen).

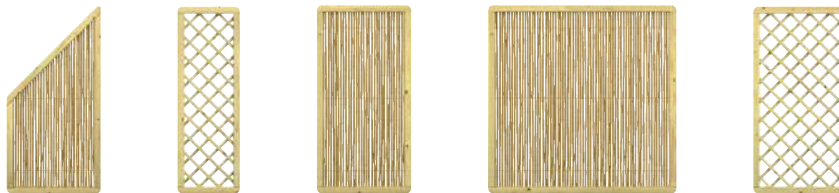

Maße/cm	89 x 179/89	60 x 179	89 x 179	179 x 179	89 x 179
€/Stück	115,-	67,90	115,-	159,-	79,90
Art.-Nr.	4113	1179	4112	4111	1620

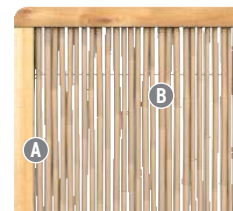

Material:
Bambus, Nadelholz (kdi)
Rahmen (A): 42 x 68 mm
Füllung (B): Bambusstäbe,
Ø ca. 20 mm
Verschraubung: Edelstahl



Materialhinweis:

Die Bambusstäbe mit ihren natürlichen Wuchs-Segmenten sind nicht vollständig blickdicht. Sie bieten aber trotzdem ausreichend Sichtschutz. Die ca. 20 mm starken Stäbe sind mit 3 Metallstangen zusätzlich im Rahmen fixiert und bilden eine stabile, optisch ansprechende Einheit.

Pflegehinweis:

UV-Strahlung führt bei Bambus - wie auch bei jedem Holz - zu einem natürlichen Vergrauungsprozess. Nach der Montage und regelmäßig danach müssen die Elemente mit einer pigmentierten Holzschutz-Lasur mit fungizidem Wirkstoff Ihrer Wahl gemäß Herstellerangaben behandelt werden. Vorwiegend auf Leinöl basierende, biozidfreie Produkte können Pilzwachstum auf der Oberfläche fördern. Die Abbauprodukte der Pilze hinterlassen hartnäckige schwarze Verfärbungen. Verwenden Sie für die Montage nur Schrauben und Elementhalter aus Edelstahl.



Achten Sie auf FSC®-zertifizierte Produkte.

LETTLAND

Mit der Kombiserie LETTLAND & Co. haben Sie eine große Auswahl unterschiedlicher Zaungrößen für Ihre Planung. Die Elemente sind in Abmessungen, Übergängen und Lamellenverläufen aufeinander abgestimmt. Die gefasten, kleinastigen Lamellen aus Fichtenholz unterstreichen die wertige Optik. Die Edelstahlverschraubung und die serienübergreifende Rahmenstärke von 42 x 42 mm bringen die handwerkliche Qualität im Vergleich zu herkömmlichen Elementen zum Ausdruck.

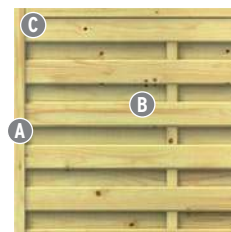

Material: Nadelholz (kdi), FSC®,
Rahmen (A): Kiefer, gehobelt, Zaun 42 x 42 mm, Tor 44 x 88 mm
Lamellen (B): Fichte, 8 x 92 mm, fein gerillt, mit Dekorfasen
Rahmenecken (C): verzapft
Verschraubung: Edelstahl



Maße/cm	179 x 149	149 x 149	119 x 149	89 x 149	89 x 149/89	179 x 89	89 x 179/89	41 x 179	89 x 179
€/Stück	66,90	66,90	64,90	62,90	62,90	62,90	62,90	37,95	62,90
Art.-Nr.	0056	0068	0066	0181	0160	0052	0156	0163	0041

Maße/cm	179 x 179	179 x 179 (190)	149 x 179	119 x 179	179 x 155 (179)
€/Stück	67,90	109,-	67,90	64,90	74,90
Art.-Nr.	0057	1096	0069	0067	0060

Solide Tore
 Die Tore werden ohne Beschlagsatz (0021) geliefert und sind für die Aufnahme eines Schlosskastens vorbereitet. Sie können DIN links und DIN rechts anschlagend montiert werden. Drehen Sie hierfür ggf. die Falle am Schloss (1018).

Tor 98 x 179	Tor 98 x 155 (179)
199,-	229,-
1029	1028

CLEMATIS Kombinationsgitter

Maße/cm	41 x 178	59 x 178	89 x 178	118 x 178
€/Stück	34,95	43,90	57,90	67,90
Art.-Nr.	0550	0551	0552	0553



Hochwertige Drückergarnituren

Als Tordrücker empfehlen wir die Aluminium-Drückergarnituren (4229/1251, Seite 109) in Edelstahloptik, inkl. zwei Langschilde mit Klinken, Vierkantstift, Schrauben.

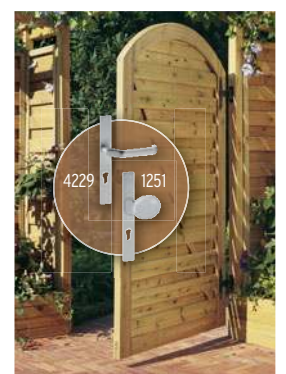



3D-Zaunplaner

Aufbau-Video

Montageanleitung

**Exklusives Hartholz
Hochwertige Verarbeitung**



Achten Sie auf FSC®-zertifizierte Produkte.

RAJA

RAJA ist durch den Einsatz des praktisch astfreien, verleimten Hartholzes eine Güteklasse für sich. Es strahlt eine wunderschöne Eleganz aus. Die im klassischen, schlichten Design gehaltenen Zaunelemente sind qualitativ sehr hochwertig gearbeitet und edelstahlverschraubt.

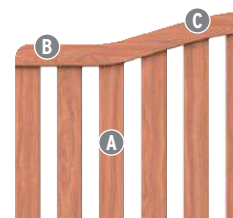

- Material:** Hartholz**, FSC®
- Profile (A):** 12 x 88 mm, edelstahlverschraubt
- Holme (B):** 36 x 78 mm
- Rundbögen (C):** formstabil verleimt und geölt
- Holzschutz:** Wasserablauf durch unten offenen Rahmen



Maße/cm	179 x 90	Tor 98 x 90(97)	179 x 90(97)	Doppeltor 297 x 90(110)	9 x 9 x 105
€/Stück	135,-	135,-*	149,-	399,-*	51,90
Art.-Nr.	1511	1515	1513	1517	1542

* Tore ohne Beschlag. ** Beim Einsatz von Naturmaterialien können aufgrund der unterschiedlichen Zell- und Farbstrukturen materialbedingte Farbungleichheiten auftreten.

Hochwertige Beschlagsätze für RAJA

Beschlagsatz Tor	Beschlagsatz Doppeltor
Kloben, Bänder, Schließmechanismus	Kloben, Bänder, Schließmechanismus und Bodenschieber
99,90	249,-
1190	1191

Pflegehinweis:

UV-Strahlung führt bei jedem Holz zu einem natürlichen Vergrauungsprozess. Mit einem pigmentierten Holzschutz-Öl können Sie diesen Prozess vermeiden und eine natürliche Optik erhalten.

Hartholzpfeiler:

90 x 90 mm, schichtverleimt, glatt gehobelt, Kanten gerundet. Konstruktiver Holzschutz: Schützen Sie die schichtverleimten Hartholzpfeiler zwingend mit Pfeilerkappen aus Edelstahl (1602), siehe Seite 107.

Beschaffung:

Hinweis Hartholz: Bei diesen exklusiven Naturprodukten kann es aufgrund der begrenzten Mengen, durch die nachhaltige Bewirtschaftung, trotz sorgfältiger Planung zu verlängerten Lieferzeiten kommen.

METALLPFOSTEN UND MONTAGEPROFILE



Metallpfosten: Längen 105 und 195 cm zum Aufdübeln mit angeschweißter Bodenplatte (80 x 160 mm) für vier Schrauben.



Spart den Pfostenträger!

Metallpfosten

aus 2 mm starkem Metall, verzinkt und pulverbeschichtet, **inkl. Kunststoffkappen.**



Metallpfosten, 7 x 7		Anthrazit	Metallpfosten, 7 x 7		Silber		
Länge: 105	zum Aufdübeln	1591	64,90	Länge: 105	zum Aufdübeln	1593	64,90
Länge: 195	zum Aufdübeln	1592	89,90	Länge: 195	zum Aufdübeln	1594	89,90
Länge: 150	zum Einbetonieren	1586	64,90	Länge: 150	zum Einbetonieren	1585	64,90
Länge: 240	zum Einbetonieren	1590	89,90	Länge: 240	zum Einbetonieren	1589	89,90
Länge: 298	zum Einbetonieren	4406	115,-	Länge: 298	zum Einbetonieren	4405	115,-

Alternativ wählen Sie die soliden serieneigenen Holzpfosten. Mit Pfostenträger zum Aufdübeln (1885) oder zum Einbetonieren (1884) befestigen.



U-Montageprofil

zur Befestigung von Designelementen oder Dekorgittern am Holzpfosten, am Metallpfosten oder am Metalltorpfosten.



U-Montageprofil		Anthrazit	U-Montageprofil		Silber		
Länge: 105		2414	18,95	Länge: 105		2417	18,95
Länge: 192		2415	31,95	Länge: 192		2418	31,95
Länge: 238		2416	38,95	Länge: 238		2419	38,95



U-Klemmprofil

zur Befestigung von SYSTEM GLAS Elementen am Holzpfosten, am Metallpfosten oder am Metalltorpfosten.



SYSTEM U-Klemmprofil		Anthrazit	SYSTEM U-Klemmprofil		Silber		
Länge: 105		2778	52,90	Länge: 105		2779	52,90
Länge: 192		2777	82,90	Länge: 192		2776	82,90

HOLZPFOSTEN- UND ZAUNZUBEHÖR



Holzpfosten: ausgewählte Qualität, stärker kesseldruckimprägniert, mit gedomtem Kopf und Rundkanten, Metallpfostenkappen passen auch

Holzpfosten

SELECT Nadelholzpfosten (kdi), 9 x 9			
Länge: 105	1596		15,95
Länge: 195	1597		24,95



Elementhalter

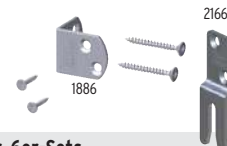

Edelstahl-Elementhalter, 6er-Sets			
für Holzpfosten	1886		19,95
für die verdeckte Verschraubung	2166		19,95

Bedarf: 1 Set pro Zaunfeld bis 180 cm Höhe.



Konstruktiver Holzschutz mit Pfostenkappen und Aufsatzleisten



Metall-Pfostenkappen				
9 x 9	Edelstahl	Pyramide	1602	12,95
9 x 9	Edelstahl	Kugel	1604	21,95
9 x 9	Kupfer	Pyramide	0849	17,95



Holz-Pfostenkappen (kdi)				
9 x 9	Nadelholz	Pyramide	0131	4,99
9 x 9	Nadelholz	Kugel	0842	8,99



Designaufsatz Alu			
4,2 x 180	für Rahmenst. 40-45 mm	1781	30,95
4,8-5,2 x 180	für Rahmenst. 48-52 mm	1861	30,95
5,6-6,0 x 180	für Rahmenst. 56-60 mm	2042	30,95
MS Polymer-Kleber, Kartusche, 310 ml		1398	15,95



Designaufsatz Alu auf den Rahmen stecken und mit MS Polymer-Kleber (1398) befestigen

BODENBEFESTIGUNG



Aufschraubträger (1885)

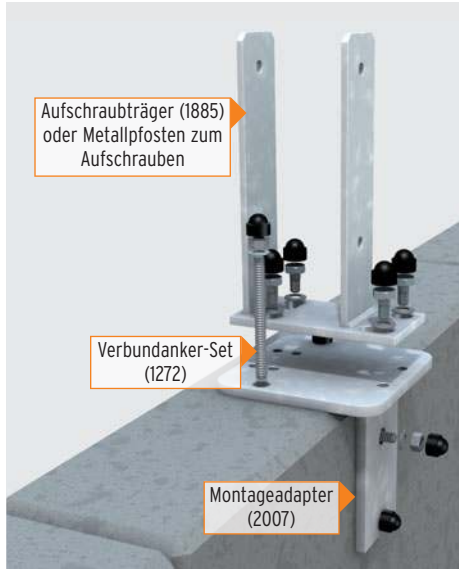

Aufschraubträger (1885) oder Metallpfosten zum Aufschrauben

Verbundanker-Set (1272)

Montageadapter (2007)



Aufschraubträger (1885) oder Metallpfosten zum Aufschrauben

Verbundanker-Set (1272)

Eck-Montageadapter (0603)

Pfostenträger

Stabile Ausführung aus verzinktem Stahl zur Befestigung von Holzpfosten



inkl. Sechskantschrauben zur Befestigung des Pfostens

Pfostenträger für Pfosten 9 x 9

zum Aufschrauben	1885	19,95
zum Einbetonieren	1884	25,95

Mauer-Montageadapter für Aufschraubträger

Für die Pfostenmontage auf Mauerseiben. Passend für alle TraumGarten Pfostenträger und Metallpfosten zum Aufdübeln: Stahl, feuerverzinkt, Stärke: 10 mm, inkl. vier Schrauben mit U-Scheiben und Kunststoff-Abdeckkappen



Montageadapter

160 x 160 x 160 mm	2007	31,95
--------------------	------	-------

Eck-Montageadapter (für die Eckpfosten-Montage)

180 x 160 mm, Stärke: 10 mm	0603	27,95
-----------------------------	------	-------

TIPP

Verbundanker-Set bestehend aus acht Gewindestangen mit Mutter, U-Scheibe, Abdeckkappe und Montagemörtel.



Verbundanker-Set

für zwei Pfostenträger zum Aufdübeln	1272	39,95
--------------------------------------	------	-------



Zaunanlagen, die nicht über Eck oder an einer Hauswand befestigt und Stürmen ausgesetzt sind, sollten zusätzlich zur serieneigenen Befestigung gegen extreme Windlasten und Sturmböen mit Windankern Plus oder Sturmankern gesichert werden.

Windanker Plus/Sturmanker

Zusatzsicherung, passend für alle TraumGarten Pfosten. Material: Stahl, verzinkt und pulverbeschichtet, inkl. Schlossschrauben und Muttern, Bodenbefestigung bitte separat besorgen (z.B. 1272 Verbundanker Set), für alle Pfosten-Typen geeignet.

Windanker Plus	Anthrazit	Sturmanker	Anthrazit
47 x 30 x 5	2897	117 x 55 x 5	2899
	31,95		46,90
Windanker Plus	Silber	Sturmanker	Silber
47 x 30 x 5	2896	117 x 55 x 5	2898
	31,95		46,90



Zusatzsicherung für Holzpfosten

Der KYRILL Sturmanker sichert Zäune und Tore zusätzlich gegen starken Winddruck und andere mechanische Belastungen. Höhe: 65 cm, Tiefe: 25 cm

KYRILL Sturmanker		
verzinktes Stahl-Rundrohr	1725	25,95

METALLTORPFOSTEN UND TORZUBEHÖR



Drückergarnituren

Aluminium beschichtet, Edelstahloptik, inkl. 2 Langschilde mit Klinken (4229) bzw. Klinke/Knauf (1251), Vierkantstift und Schrauben



Drückergarnituren aus Aluminium			
Klinke/Klinke	DIN rechts/links	4229	89,90
Wechsel-Drückergarnituren aus Aluminium			
Klinke/Knauf	DIN rechts/links	1251	89,90



Metalltorpfosten

Aus 3 mm starkem Metall, verzinkt und pulverbeschichtet, mit angeschweißter Toraufhängung, inkl. Kappen. Längen 105 und 195 cm zum Aufdübeln mit angeschweißter Bodenplatte für vier Schrauben, Länge 255 cm zum Einbetonieren. Zusätzlich sind der Beschlagsatz Artikel 1893 und der Schraubensatz Artikel 1497 notwendig.

Metalltorpfosten, 8 x 8, 2er-Sets		Anthrazit	
Länge: 105	zum Aufschrauben	0605	299,-
Länge: 195	zum Aufschrauben	0604	399,-
Länge: 255	zum Einbetonieren	2059	349,-
Metalltorpfosten, 8 x 8, 2er-Sets		Silber	
Länge: 105	zum Aufschrauben	0607	299,-
Länge: 195	zum Aufschrauben	0606	399,-
Länge: 255	zum Einbetonieren	2099	349,-



Beschlagsatz

für die Montage von Toren aus Holz am Metalltorpfosten, Metall verzinkt, inkl. Kloben und Bändern.

Befestigung mit Schraubensatz, 8 x 40 mm (Art. 1497)



Beschlagsatz			
für Holztür am Metalltorpfosten	1893		34,95
Schraubensatz			
für Beschlagsatz 1893	1497		1,99



Beschlagsatz

für die Montage von Toren am Holzpfosten, bestehend aus Kloben, verstellbaren Bändern und Schrauben

Beschlagsatz			
für Tore mit Tiefenbohrung	0021		62,90

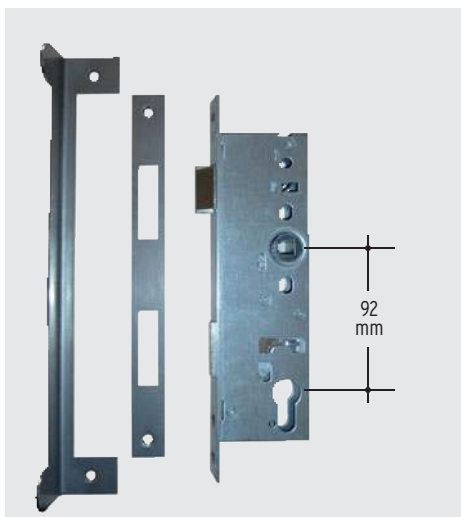

Einsteckschloss

bestehend aus Schloss mit drehbarer Falle, Schließblech, Anschlagwinkel und Edelstahlschrauben

Einsteckschloss			
DIN rechts/links	1018		67,90



Profil-Doppelzylinder

Metall, inkl. drei Schlüssel

Profil-Doppelzylinder			
60 mm, 30/30 mm	2550		21,95



BINTO Müllbox-System

Schöner und variabler lassen sich Mülltonnen nicht verstecken: Passend zu Ihrem Haus wählen Sie eine Verkleidung aus elegantem Edelstahl, streichfreiem HPL, geöltem Hartholz oder klassischem Nadelholz, kdi. Die Grund- und Erweiterungsgestelle aus pulverbeschichtetem Metall sind bei allen Varianten gleich.

Variabel: Sie können jederzeit mit einem Erweiterungsgestell und der gewünschten Erweiterungsverkleidung ausbauen oder die alte Verkleidung durch eine neue ersetzen. Dazu wählen Sie entweder einen Klappdeckel oder Pflanzschalen aus Edelstahl.

Verkleidung nach Wahl!



Edelstahl, V2A



HPL



Hartholz



Nadelholz, kdi

Die Vorteile im Überblick

- Müllbox-System für eine, zwei, drei oder mehr Mülltonnen
- nachträglich erweiterbar
- für alle gängigen Tonnengrößen bis 240 Liter*
- stabile Metallgestelle, pulverbeschichtet
- Türen DIN links und DIN rechts anschlagbar
- zwei Aufbauarten: mit Klappdeckel oder mit Pflanzschale
- Verkleidung aus Edelstahl (V2A), HPL, Hartholz oder Nadelholz, kdi frei wählbar und kombinierbar
- Eigenmontage des kompakten Bausatzes möglich
- Montageanleitung und Aufbauvideo im Netz
- **BINTO ONLINE-PLANER**

* Innenmaß der Einzelbox variabel bis max. 63,3 cm (Öffnungsmaß in der Breite).
Siehe auch Hinweis in der Montageanleitung



BINTO-Planer

Aufbau-Video

Montageanleitung



BINTO Basis- und Erweiterungs-Prinzip

Basis-Prinzip: Für eine Mülltonnenbox

- Wählen Sie das **Grundgestell A**
- und eine **Grundverkleidung B**
aus Edelstahl, HPL, Hartholz oder Nadelholz
- dazu einen **Klappdeckel C**
aus Edelstahl, HPL, Hartholz oder Nadelholz
- oder eine **Edelstahl-Pflanzschale, V2A D**

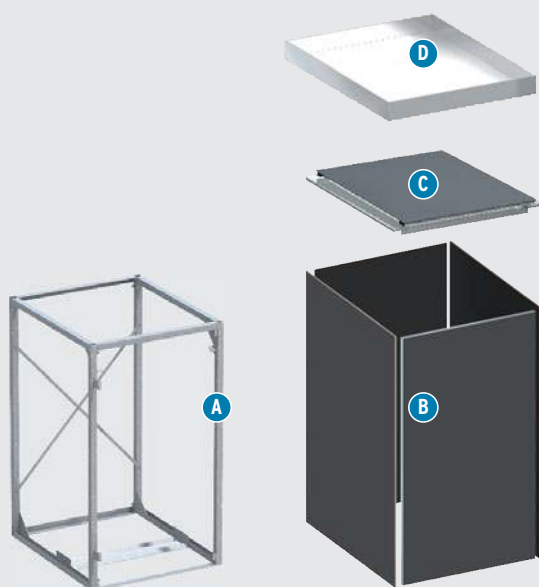

Erweiterungs-Prinzip: Für Erweiterungsboxen

- Wählen Sie das **Erweiterungsgestell E**
- und eine **Erweiterungsverkleidung F**
aus Edelstahl, HPL, Hartholz oder Nadelholz
- dazu einen **Klappdeckel C**
aus Edelstahl, HPL, Hartholz oder Nadelholz
- oder eine **Edelstahl-Pflanzschale, V2A D**

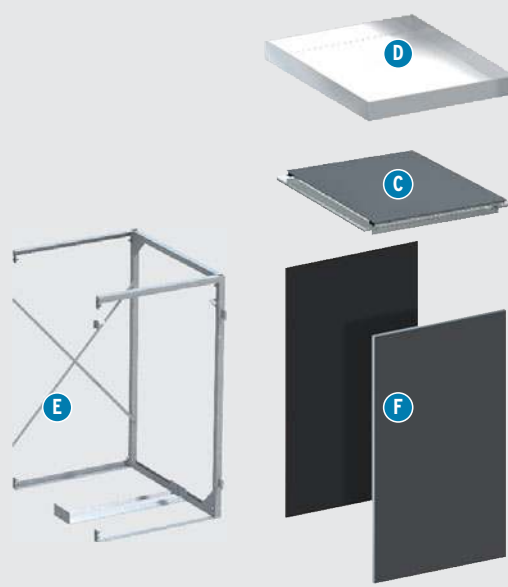

Ausstattungs-Details



Grund- und Erweiterungsgestelle aus beschichtetem Metall mit stabilisierenden Querverstrebungen (1) und versteiften Eckverbindungen.



Bei geöffneter Tür können Sie die Mülltonne nach vorne kippen. Der höhenverstellbare Kippstopper (2) hält die Tonne oben in Position.



Am Boden verhindert die Rollenführung (3), dass die mitunter schwere Tonne beim Kippen nicht nach hinten wegrollen kann.



Die Türen lassen sich DIN links und DIN rechts anschlagen. HPL-Türen (4) mit beschichtetem Metallrahmen, Edelstahl Türen mit Edelstahlrahmen.



Variante mit Klappdeckel: Einhandbedienung durch Teleskopaufsteller (5) (hält den Deckel offen), Zugkette (6) öffnet den Tonnendeckel „automatisch“.



Pflanztipp: Verwenden Sie zur Bepflanzung der Edelstahl Pflanzschalen Füllmaterial, das zur Dachbegrünung eingesetzt wird.

BINTO Basis

für eine Mülltonne und als Grundlage für Erweiterungen

Das Grundgestell

Basis aller BINTO Varianten ist das Grundgestell.

1. Grundgestell

Metall, beschichtet, inkl. Scharnieren, Bügelgriff, Kipphalterung, Rollenführung und magnetischem Verschluss, 69 x 80 x 119,5 cm
1768 **209,-**



Die Grundverkleidungen

Zum Grundgestell wählen Sie eine Grundverkleidung aus Edelstahl, HPL, Hartholz oder Nadelholz. Je nach Füllmethode komplettieren Sie Ihre Müllbox mit einer Edelstahl Pflanzschale (Füllung von vorne) oder einem Klappdeckel aus Edelstahl, HPL, Hartholz oder Nadelholz (Füllung von oben oder von vorn).

Edelstahl, V2A (Stärke: 1 mm)

2. Edelstahl-Pflanzschale links/rechts/solo*
75 x 90 cm, H: 9 cm
oder
3. Klappdeckel Edelstahl
inkl. Zubehör
und
4. Grundverkleidung Edelstahl
mit Dekor-Loch-Muster

2. Pflanzschale, li./re./solo	1791	175,-
3. Klappdeckel	1534	229,-
4. Grundverkleidung	4170	679,-

HPL (in zwei Farben)

oder
5. Klappdeckel HPL
inkl. Zubehör
und
6. Grundverkleidung HPL
Wandstärke 6 mm

5. Klappdeckel		
Schiefer	2387	165,-
Grau	2377	165,-
6. Grundverkleidung		
Schiefer	2388	479,-
Grau	2378	479,-

Hartholz

oder
7. Klappdeckel Hartholz**
inkl. Zubehör
und
8. Grundverkleidung Hartholz**
Wandstärke 18 mm, Oberfläche gehobelt, Kopfkanten gefast

7. Klappdeckel	1414	199,-
8. Grundverkleidung	1412	339,-

Nadelholz, Fichte, kdi

oder
9. Klappdeckel Nadelholz
inkl. Zubehör
und
10. Grundverkleidung Nadelholz
Wandstärke 19 mm, Oberfläche gehobelt, Kopfkanten gefast

9. Klappdeckel	1772	94,90
10. Grundverkleidung	1770	169,-

* Pflanzschale 2: Für einzelne Müllbox, für 2er-Kombinationen und für Mehrfachkombinationen als jeweils außenliegende Schale (siehe Seite 115).

** Bei diesem exklusiven Naturprodukt kann es aufgrund der begrenzten Mengen trotz sorgfältiger Planung zu verlängerten Lieferzeiten kommen.

Materialinfos und Pflegetipps

Edelstahl, V2A

Für unsere BINTO Müllbox-Verkleidung und die Pflanzschalen verwenden wir einen V2A-Edelstahl nach DIN 1.4301 mit einer feingeschliffenen Oberfläche.

Um die wertige Optik zu erhalten, sollten die Oberflächen regelmäßig mit handelsüblichen Edelstahl-Reinigungs- und Pflegeprodukten behandelt werden.

TIPP: Material-Mix

Kombinieren Sie Edelstahl mit HPL oder Edelstahl mit Hartholz. Alles passt zusammen und ermöglicht die ganz individuelle Müllbox-Lösung.



HPL

HPL = Hochdruckschichtstoffplatten. Sie sind sehr stabil, wetterbeständig und langlebig. Die Oberflächen sind mit einer Melaminharz-Deckschicht versehen. Verunreinigungen lassen sich mit handelsüblichen Reinigungsmitteln entfernen.

Wählen Sie aus zwei Farben:

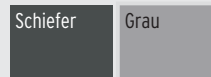

TIPP: HPL Farb-Mix

Die farbigen HPL Verkleidungen können Sie natürlich auch kombinieren. Gestalten Sie individuell und farblich abgestimmt auf den Standort Ihrer Boxen.

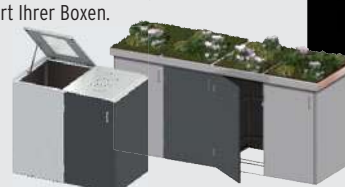

BINTO-Planer
Aufbau-Video
Montageanleitung

BINTO Erweiterungen für mehr als eine Mülltonne



Das Erweiterungsgestell

Für zwei, drei oder mehr Mülltonnen erweitern Sie das Grundgestell mit dem Erweiterungsgestell.

11. Erweiterungsgestell

Ausführung und Ausstattung wie Grundgestell (1768),
66 x 80 x 119,5 cm
1769 **159,-**

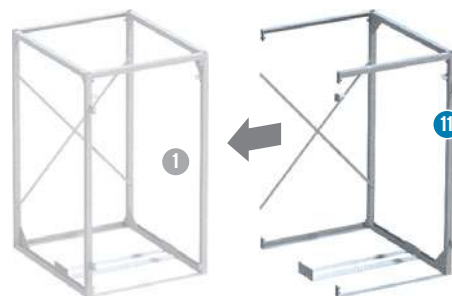

Die Erweiterungsverkleidungen

Wählen Sie die Erweiterungsverkleidung identisch der Grundverkleidung oder auch als Material-Mix (siehe Tipp, Seite 112). Dazu noch je nach Füllmethode die Edelstahl-Pflanzschalen* oder die Klappdeckel.

Edelstahl, V2A (Stärke: 1 mm)	HPL (in zwei Farben)	Hartholz	Nadelholz, Fichte, kdi																					
<p>12. Edelstahl-Pflanzschale, mittig* 66 x 90 cm, H: 9 cm oder 3. Klappdeckel Edelstahl (siehe Seite 4) und 13. Erweiterungsverkleidung Edelstahl Ausführung wie Punkt 4.</p>	<p>oder 5. Klappdeckel HPL (siehe Seite 4) und 14. Erweiterungsverkleidung HPL Ausführung wie Punkt 6.</p>	<p>oder 7. Klappdeckel Hartholz** (siehe Seite 4) und 15. Erweiterungsverkleidung Hartholz** Ausführung wie Punkt 8.</p>	<p>oder 9. Klappdeckel Nadelholz (siehe Seite 4) und 16. Erweiterungsverkleidung Nadelholz Ausführung wie Punkt 10.</p>																					
<table border="1"> <tr> <td>12. Pflanzschale, mittig</td> <td>1792</td> <td>175,-</td> </tr> <tr> <td>13. Erweiterungsverkleidg.</td> <td>4171</td> <td>379,-</td> </tr> </table>	12. Pflanzschale, mittig	1792	175,-	13. Erweiterungsverkleidg.	4171	379,-	<table border="1"> <tr> <td colspan="3">14. Erweiterungsverkleidung</td> </tr> <tr> <td>Schiefer</td> <td>2389</td> <td>269,-</td> </tr> <tr> <td>Grau</td> <td>2379</td> <td>269,-</td> </tr> </table>	14. Erweiterungsverkleidung			Schiefer	2389	269,-	Grau	2379	269,-	<table border="1"> <tr> <td>15. Erweiterungsverkleidung</td> <td>1413</td> <td>159,-</td> </tr> </table>	15. Erweiterungsverkleidung	1413	159,-	<table border="1"> <tr> <td>16. Erweiterungsverkleidung</td> <td>1771</td> <td>79,90</td> </tr> </table>	16. Erweiterungsverkleidung	1771	79,90
12. Pflanzschale, mittig	1792	175,-																						
13. Erweiterungsverkleidg.	4171	379,-																						
14. Erweiterungsverkleidung																								
Schiefer	2389	269,-																						
Grau	2379	269,-																						
15. Erweiterungsverkleidung	1413	159,-																						
16. Erweiterungsverkleidung	1771	79,90																						

* Pflanzschale 2: Für einzelne Müllbox, für 2er-Kombinationen und für Mehrfachkombinationen als jeweils außenliegende Schale.
Pflanzschale 12: Für innenliegende Schalen bei allen Mehrfachkombinationen (s. Seite 115).

** Bei diesem exklusiven Naturprodukt kann es aufgrund der begrenzten Mengen trotz sorgfältiger Planung zu verlängerten Lieferzeiten kommen.

Hartholz

Harthölzer haben eine glattere und härtere Oberfläche als Nadelhölzer. Wir verwenden nur Harthölzer aus nachhaltigem, kontrolliertem Anbau (FSC® C020581). Bitte beachten Sie: UV-Strahlung führt bei jedem Holz zu einem natürlichen Vergrauungsprozess. Die verwendeten Harthölzer sind bereits werkseitig lasiert. Für den Erhalt der wertigen Optik und um das Ausbluten von Inhaltsstoffen zu vermeiden, muss die Lasur, insbesondere beim Hartholz-Klappdeckel, regelmäßig erneuert werden.

Bitte beachten: Bei diesem exklusiven Naturprodukt kann es aufgrund der begrenzten Mengen trotz sorgfältiger Planung zu verlängerten Lieferzeiten kommen.



Nadelholz, kdi

Die heimischen Nadelhölzer Kiefer und Fichte sind der Klassiker in der Gartengestaltung. Die auffälligsten Vorteile dieser Nadelhölzer sind ihr relativ günstiger Preis, ihre große Verfügbarkeit als Werkstoff und natürlich ihre räumliche Nähe. Kurze Transportwege zum Säge- und Imprägnierwerk schonen nicht zuletzt die Umwelt.

Da Nadelhölzer als Werkstoff im Außeneinsatz von sich aus nicht sehr lange haltbar sind, erfordert ihr Einsatz eine spezielle Behandlung in Form einer Imprägnierung. Die BINTO Nadelholz-Verkleidung und der Klappdeckel sind kesseldruckimprägniert (kdi).



Genereller Hinweis: UV-Strahlung und Regen führen bei HPL und bei Holz immer zu einem Verwitterungsprozess (Aufhellung bzw. Vergrauung). Reinigungs- und weitere Pflegemaßnahmen (zweimal jährlich durchgeführt) sorgen zum Werterhalte Ihrer Anlage. Speziell bei Holz: Die verwendeten Nadelhölzer sind durch die Kesseldruckimprägnierung zunächst gegen Fäulnis und Pilzbefall geschützt. Harthölzer sind von Natur aus dauerhafter und härter als Nadelhölzer. Um den Vergrauungsprozess zu vermeiden, die natürliche Rissbildung und Verzug zu mindern und um die wertige Optik zu erhalten, müssen alle Hölzer regelmäßig mit einer pigmentierten Holzschutz-Lasur behandelt werden.

BINTO Kombinations-Vorschläge

Planen Sie Ihre BINTO Müllbox manuell oder lassen Sie sich von unseren ausgewählten Varianten inspirieren. BINTO überzeugt im Marktvergleich durch ein sehr gutes Preis-Leistungsverhältnis. Vergleichen Sie selbst!













BINTO-Planer

Aufbau-Video

Montageanleitung

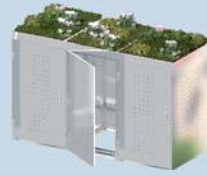
Edelstahl-Verkleidung











	 B x T: 73 x 84 cm, H: 125 cm 5137 1.099,-	 B x T: 139 x 84 cm, H: 125 cm 5138 1.849,-	 B x T: 206 x 84 cm, H: 125 cm 5139 2.649,-	 B x T: 272 x 84 cm, H: 125 cm 5140 3.399,-
	 B x T: 75 x 90 cm, H: 129 cm 5116 1.049,-	 B x T: 150 x 90 cm, H: 129 cm 5117 1.749,-	 B x T: 216 x 90 cm, H: 129 cm 5118 2.449,-	 B x T: 282 x 90 cm, H: 129 cm 5119 3.199,-

Hartholz-Verkleidung*

	 B x T: 73 x 84 cm, H: 125 cm 5110 729,-	 B x T: 139 x 84 cm, H: 125 cm 5112 1.199,-	 B x T: 206 x 84 cm, H: 125 cm 5114 1.699,-	 B x T: 272 x 84 cm, H: 125 cm 5122 2.199,-
	 B x T: 75 x 90 cm, H: 129 cm 5111 699,-	 B x T: 150 x 90 cm, H: 129 cm 5113 1.199,-	 B x T: 216 x 90 cm, H: 129 cm 5115 1.699,-	 B x T: 282 x 90 cm, H: 129 cm 5141 2.199,-

* Bei diesem exklusiven Naturprodukt kann es aufgrund der begrenzten Mengen trotz sorgfältiger Planung zu verlängerten Lieferzeiten kommen.

Nadelholz-Verkleidung

	 B x T: 73 x 84 cm, H: 125 cm 5104 469,-	 B x T: 139 x 84 cm, H: 125 cm 5106 779,-	 B x T: 206 x 84 cm, H: 125 cm 5108 1.099,-	 B x T: 272 x 84 cm, H: 125 cm 5123 1.429,-
	 B x T: 75 x 90 cm, H: 129 cm 5105 529,-	 B x T: 150 x 90 cm, H: 129 cm 5107 929,-	 B x T: 216 x 90 cm, H: 129 cm 5109 1.329,-	 B x T: 282 x 90 cm, H: 129 cm 5120 1.729,-

Maße = Außenmaße inkl. Klappdeckel bzw. Pflanzschale. Preise = Komplettpreise ohne Bepflanzung.

Beachten Sie
die Anordnung der
Pflanzschalen!



- 2 Pflanzschale Edelstahl, links/rechts/solo** (Art.-Nr. 1791)
Für einzelne Müllbox, für 2er-Kombinationen und für Mehrfachkombinationen als jeweils außenliegende Schale.
- 12 Pflanzschale Edelstahl, mittig** (Art.-Nr. 1792)
Für innenliegende Schalen bei allen Mehrfachkombinationen.

HPL-Verkleidung in zwei Farben (mit verschraubten HPL-Platten beim Klappdeckel und bei den Türen)



mit HPL-Deckel(n)



B x T: 73 x 84 cm, H: 125 cm

Schiefer	5170	879,-
Grau	5166	879,-



B x T: 139 x 84 cm, H: 125 cm

Schiefer	5171	1.479,-
Grau	5167	1.479,-



B x T: 206 x 84 cm, H: 125 cm

Schiefer	5172	2.049,-
Grau	5168	2.049,-



B x T: 272 x 84 cm, H: 125 cm

Schiefer	5173	2.649,-
Grau	5169	2.649,-



mit Edelstahl-Deckel(n)



B x T: 73 x 84 cm, H: 125 cm

Schiefer	5154	899,-
Grau	5146	899,-



B x T: 139 x 84 cm, H: 125 cm

Schiefer	5155	1.549,-
Grau	5147	1.549,-



B x T: 206 x 84 cm, H: 125 cm

Schiefer	5156	2.199,-
Grau	5148	2.199,-



B x T: 272 x 84 cm, H: 125 cm

Schiefer	5157	2.849,-
Grau	5149	2.849,-



mit Pflanzschale(n)



B x T: 75 x 90 cm, H: 129 cm

Schiefer	5150	849,-
Grau	5142	849,-



B x T: 150 x 90 cm, H: 129 cm

Schiefer	5151	1.449,-
Grau	5143	1.449,-



B x T: 216 x 90 cm, H: 129 cm

Schiefer	5152	2.049,-
Grau	5144	2.049,-



B x T: 282 x 90 cm, H: 129 cm

Schiefer	5153	2.649,-
Grau	5145	2.649,-

Maße = Außenmaße inkl. Klappdeckel bzw. Pflanzschale. Preise = Komplettpreise ohne Bepflanzung.





Pflegeleichte Pflanzkästen

Profile aus Aluminium oder aus WPC mit Aluminium-Pfosten und Aluminium-Abschlussprofilen in Anthrazit, inklusive schwarzer Kunststoff-Einsätze.

Kombi-Tipp: Die pflegeleichten WPC Pflanzkästen passen optisch zu den Zaunserien SYSTEM WPC CLASSIC und WPC XL, die pflegeleichten Aluminium Pflanzkästen zu den Zaunserien SYSTEM RHOMBUS, ALU PLUS und ALU XL.



i
140

Aluminium Pflanzkästen



Anthrazit
129 x 52, H: 40 3995 **499,-**



Bambus (Naturopatik)
129 x 52, H: 40 3996 **499,-**



Lärche (Naturopatik)
129 x 52, H: 40 3997 **499,-**



Vintage Oak (Naturopatik)
129 x 52, H: 40 3998 **499,-**



WPC Pflanzkästen

i 140 **i** 142-143



Anthrazit
72 x 52, H: 40 2255 **289,-**
129,5 x 52, H: 40 2254 **389,-**



Mandel
72 x 52, H: 40 2257 **289,-**
129,5 x 52, H: 40 2256 **389,-**



Sand
72 x 52, H: 40 2259 **289,-**
129,5 x 52, H: 40 2258 **389,-**



► Pflanzkästen zum Kombinieren
► Praktischer Kunststoff-Einsatz



Achten Sie auf FSC®-zertifizierte Produkte.

Das Pflanzkasten-Kombinier-System aus kesseldruckimprägniertem Nadelholz: Wählen Sie aus unserem umfangreichen Sortiment, freistehend oder in Kombination. Mit ein wenig Fantasie gestalten Sie blühende Inseln auf der Terrasse, im Garten, aber auch vor dem Haus oder auf dem Balkon.



Mit Pflanzkästen Ruhezeiten gestalten. Lassen Sie sich inspirieren.



	1. CARINA 6-Eck-Pflanzkasten	2. ANNA 6-Eck-Pflanzkasten	3. ANNA 6-Eck-Pflanzkasten	4. Wandpflanzkasten	5. CORA 4-Eck-Pflanzkasten	6. CORA 4-Eck-Pflanzkasten
Kiefer (kdi):	Ø 60, Höhe: 29	Ø 75, Höhe: 31	Ø 100, Höhe: 38	95 x 43, Höhe: 38	60 x 40, Höhe: 31	60 x 60, Höhe: 38
Art.-Nr./€	0439 49,95	0150 84,90	0423 155,-	0318 89,90	0820 49,95	0822 67,90
Einsatz						
Art.-Nr./€	0375 24,95	0374 27,95	0330 37,95	0331 29,95	0824 24,95	0826 31,95

	9. CORA 4-Eck-Pflanzkasten	10. CORA 4-Eck-Pflanzkasten	7. CORA Bogengitter 60*	8. CORA Rechteckgitter 60*	11. CORA Bogengitter 120*	12. CORA Rechteckgitter 120*
Kiefer (kdi):	120 x 40, Höhe: 31	120 x 60, Höhe: 38	68 x 102 (115)	68 x 102	128 x 102 (120)	128 x 102
Art.-Nr./€	0821 79,90	0823 109,-	1079 39,95	1099 32,95	1044 54,90	1098 47,90
Einsatz						
Art.-Nr./€	0825 29,95	0827 35,95				

Wandstärke aller Pflanzkästen = 45mm, außer ANNA (Art. 423) = 70mm. CORA Gitter: Rahmen: 42x42mm; Maschenweite: 100x100mm; Gitterleisten: 13x20mm. Maßangaben in Klammern (...) = Mittelhöhen der Elemente. * Zur Befestigung (hinten oder Mitte) vier Edelstahlschrauben 4x70mm separat besorgen.

Spielideen aus Lärche natur

Lärchenholz ist dauerhafter als unbehandeltes Nadelholz. Gegen Vergrauung durch die aggressive UV-Strahlung der Sonne wirken handelsübliche Holzschutz-Lasuren.



Das Zeichen für verantwortungsvolle Waldwirtschaft

Achten Sie auf FSC-zertifizierte Produkte.

BE0 Sandkästen*



Sand $\frac{2}{3}$ voll: ca. 1080 kg

1. BE0 4-Eck-MAXI-Sandkasten aus Lärchenholz
200 x 200, H: 31, Sitzflächen: 14 x 194, Brettstärke: 22 mm

2700 **259,-**



3. BE0 MAXI Holzabdeckung
4-teiliges Set, montiert, schützt den Spielsand vor Verunreinigungen und unerwünschten Tierbesuchern

2701 **129,-**



Sand $\frac{2}{3}$ voll: ca. 450 kg

3. BE0 Sandkasten aus Lärchenholz
Ø: 174, H: 30, Sitzflächen: 14 x 87, Brettstärke: 20 mm, passende Abdeckplane siehe INGAR, Seite 145

1249 **129,-**



WINNETOO Klettertor*

Ein Fußballtor zum Klettern und Hangeln, mit fünf farbigen Klettersteinen, Seitenwand, Leiter- und Hangelgestell sind vormontiert.
Mit fünf farbigen Klettersteinen, geknüpftes Tornetz inklusive Befestigungsleine, ohne Bodenbefestigung, Höhe: 209 cm, Breite: 239 cm, Tiefe: 52 cm

1245 **319,-**



Spielideen aus Lärche natur



geeignet für Kinder von 3-14 Jahren, Klettersteine: Belastung max. 70 kg

Spielideen aus Lärche natur



Schön und praktisch: Die Führungsrinnen sehen klasse aus und erleichtern das Ausrichten des Pfostens. Die Ziernuten auf den Frontseiten unterstreichen die wertige Ausführung.

WINNET00 Spielreck* 2er-Set

Breite: 203, Höhe: 155, Pfosten: 88 x 88 mm (ohne Bodenanker), Pfostenköpfe abgeschragt, mit Nut zur Aufnahme der Stangenhalterung, Reckstangen aus verzinktem Stahl, lackiert, Stangenhöhe variabel montierbar

1246 **129,-**

Extra:

drei Bodenanker zum Einbetonieren der Pfosten

1884 **25,95** /Stück

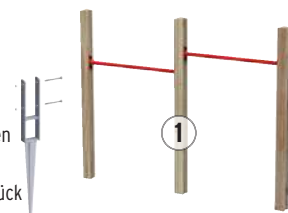

Spielideen aus Lärche natur



Belastung pro Sitzbank: max. 50 kg



Belastung pro Sitzbank: max. 40 kg

WINNET00 Spiel- und Picknicktische*

Schräg zueinander stehende Tischbeine sorgen für hohe Standfestigkeit.



2. für Kinder von 3-14 Jahren

61 x 119 x 115, Sitzhöhe 34, Tischfläche 50 x 119, Sitzfläche 25 x 119, Brettstärke 22 mm

Art.-Nr. 1248 **115,-**



3. für Kinder von 3-14 Jahren

50 x 89 x 89, Sitzhöhe 28, Tischfläche 37 x 89, Sitzfläche 18 x 89, Brettstärke 18 mm

Art.-Nr. 1247 **64,90**



Achten Sie auf FSC-zertifizierte Produkte.



MORITZ: Sandkasten mit Sonnendach*



Sand $\frac{2}{3}$ voll:
ca. 405 kg

1. MORITZ Sandkasten
mit Sonnendach, 134 x 134,
H: 162, Wandstärke 28 mm,
Dach: PE-Folie, blau**

0813 **125,-**

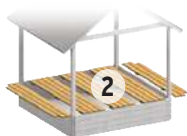

2. MORITZ Kombi-Set
5-teiliges Set, montiert, 134 x 134,
Spieltisch und Sandkastenab-
deckung in einem

1628 **47,90**



3. Sitzecke für MORITZ
72 x 28, bis zu vier Sitzecken
einbaubar

1021 **8,99**

Bitte beachten:
Die Sitzecke (3) passt nicht in
Verbindung mit dem Kombi-Set!

* Bausätze aus Nadelholz, kdj, inkl. Schrauben und Montageanleitung

** Farbveränderungen durch UV-Strahlung unvermeidbar



WINNETOO Massivholz-Doppelschaukel*, kdi

1. mit Podest (ohne Rutsche)

extra stabil, aus 4-Kanthalz
9 x 9, 359 x 222, Höhe: 248
1979 **339,-**



2. Wellenrutsche 295 - blau

Länge: 295, Breite: ca. 50,
Kunststoff, Gewicht: 16 kg
1697 **159,-**



WINNETOO Schaukelanlagen aus Massivholz (geeignet für
3-14 jährige Kinder, bis max. 70 kg Belastung je Schaukelsitz).

3. ohne Podest

extra stabil, aus 4-Kanthalz
9 x 9, 359 x 222, Höhe: 248
1980 **209,-**



INGAR aus Nadelholz*, kdi

2. INGAR Sandkasten*

Ø: 192, H: 31,
Sitzflächen: 14 x 98
0419 **84,90**



Sand 2/3 voll:
ca. 495 kg

3. Abdeckplane für INGAR

PE-Folie, Blau, mit
Gummizug (passt auch zu
BEO (Art.-Nr. 1249)

0418 **21,95**



* Bausätze aus Nadelholz, kdi, inkl. Schrauben und Montageanleitung

WINNETOO

Das Original

Aktiv-Spielsystem für
den privaten Bereich



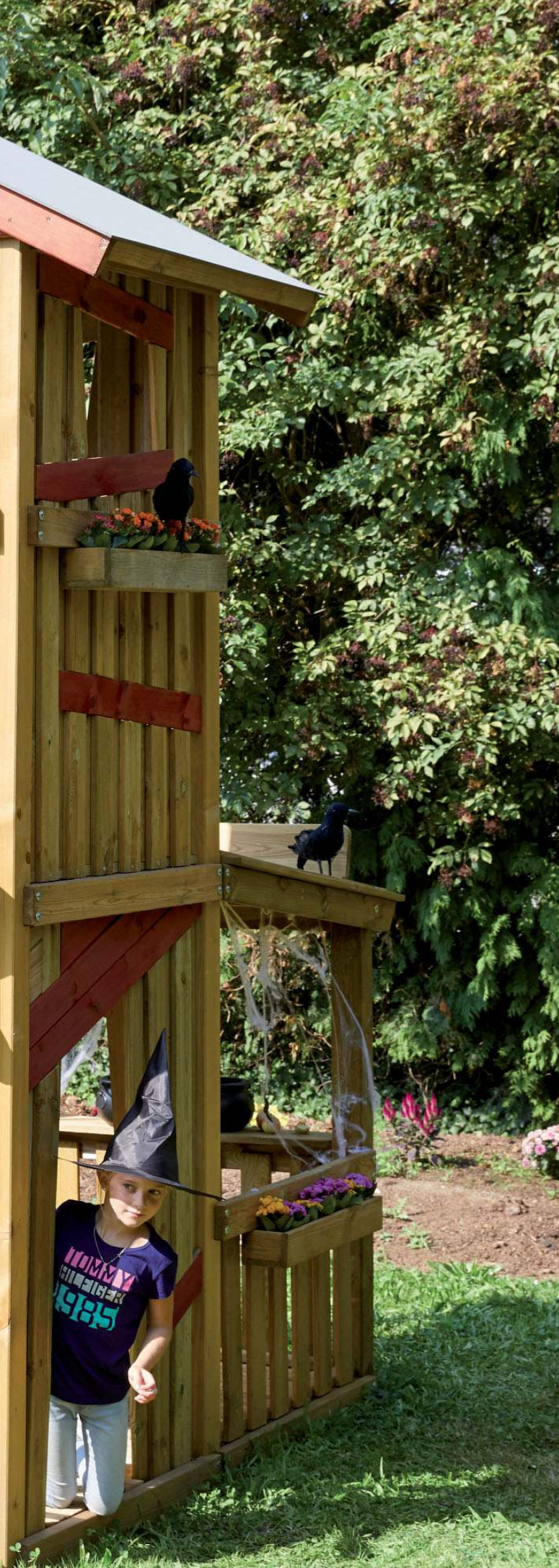



WINNETOO

Das Original



Aktiv-Spielsystem für den privaten Bereich



Drei Türme zum Ausbauen • Über 80 Bauteile

WINNETOO

Aktiv-Spielsystem

- ✓ einzigartiges, modulares Baukasten-System
- ✓ sicheres, TÜV-geprüftes Spielsystem, über viele Jahre noch erweiter- und ausbaubar
- ✓ aus solidem Material, alle Bauteile vorgefertigt, nur stecken und schrauben!
- ✓ ein System, in dem du deine Anlage schon vor deinem Besuch bei uns detailgenau planen kannst



Alle Türme: Bausätze, stabile Konstruktion aus Pfosten 9 x 9, Nadelholz, wetterfest und chromfrei druckimprägniert, ohne Bodenanker

Spielturm

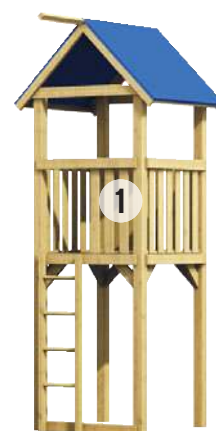

1. WINNETOO Spielturm

113 x 113, Höhe: 350, inkl. Leiter und Dach aus PE-Gewebe
1652 **319,-**

Der Start in die WINNETOO Spielwelt: Bauen Sie Ihren Spielturm-Favoriten zu einem individuellen Spielparadies aus. Ganz nach Gartengröße und dem Kinderherzenswunsch!



TUV
SUD
GS
Geprüfte Sicherheit
Das WINNETOO System ist TÜV-geprüft und sicher!

Planen Sie WINNETOO online:
traumgarten.de/winnetoo



• **Einzigartige Spielwelt** • **Online planbar**

GIGA-Turm



2. WINNETOO GIGA-Turm
203 x 203, Höhe: 290 (mit Dach ca. 364), inkl. Leiter
1737 **499,-**

3. GIGA-Dach mit Plane
Bausatz, inkl. Holzgerüst, Dach: PE-Gewebe, blau
1738 **179,-**

* zu belegen mit Schindeln deiner Wahl



Drei Dachvarianten wählbar!



4. Holzdach für den GIGA-Turm*
Bausatz, massiv, Höhe: 88,
Dachfläche: 8 qm
1765 **339,-**

5. GIGA Pult-Dach Holz*
Bausatz, massiv, Höhe: 35,
Dachfläche: 5 qm
4199 **319,-**





Spielturm mit Fensterwand Hex-Hex (6), Holzdach Hex-Hex (5) und der großen Veranda (2).



WINNETOO Spielturm mit pflegeleichten Elementen für die Wände (16/17) und das Dach (18).

Ausbauelemente für WINNETOO Spieltürme

Alle Informationen zu den Artikeln sowie viele Ausbaubeispiele finden Sie im großen Spielgeräte-Planer. Erhältlich im Fachhandel oder auf traumgarten.de



1

Veranda
72 x 113 x 69

2864 **99,90**

inkl. Holzboden

2

Veranda, groß
115 x 113 x 154

2863 **229,-**

inkl. Holzboden

3

Tisch mit zwei Bänken
93 x 67 x 58

2865 **31,95**

4

Holzboden für Spielturm
105 x 105

2866 **51,90**

5

Holzdach Hex-Hex
154 x 119 x ca. 54

2862 **155,-**

6

Tür/Fenster Hex-Hex
90 x 139

2860 Türwand **129,-**
2861 Fensterwand **115,-**

7

Giebel für Spielturm, 2er-Set

1656 **47,90**

8

Holzdach für Spielturm

1655 **94,90**

ohne Schindeln, Bedarf ca. 2,5 qm

9

Kombi-Modul
113 x 14,5 x 290

1740 **109,-**

Für die Montage von Anbau, Balkon, Holzbrücke oder Piratenschiff am GIGA-Turm

10

Anbau
101 x 113 x 290

1653 **209,-**

11

Balkon
71 x 113 x 89

1654 **169,-**

12

Piratenschiff
86 x 113 x 231

1701 **189,-**

13

12. Holzbrücke 180
180 x 113 x 89

1704 **199,-**

14 **D** siehe Seite 129.

13. Hängebrücke 180
180 x 98 x 89

inkl. Schutzmatte

1709 **259,-**

Schutzmatte (Boden) auch als Ersatzartikel lieferbar (Art. 1710, 47,90).

15

Wand/Fenster/Tür
90 x 139

4257 Wand **66,90**
4258 Fensterwand **77,90**
4259 Türwand **82,90**

16 **pflegeleicht**

Wandelemente
90 x 138, niedrig 90 x 79

4260 rot **109,-**
4261 grün **109,-**
4262 grün, niedrig **64,90**

17 **pflegeleicht**

Fenster-/Türwand
90 x 138

4263 Fensterw. rot **115,-**
4264 Türw. gelb **115,-**

18 **pflegeleicht**

Dach und Giebel
Giebel als 2er-Set

4266 Dach grün **155,-**
4265 Giebel gelb **64,90**



Zwei WINNET00 Spieltürme verbunden mit der Hängebrücke (14) – Belastung bis 300 kg.



Holzbrücke (13) mit zwei Kombi-Modulen (9) am GIGA-Turm.



GIGA-Turm ohne Dach mit Tür/Wände (15) und Klettersteg (23).



Sandkasten unter dem GIGA-Turm aus Systembalken 188 (28).

WINNET00 Treppe 150 mit Handlauf

Für die Montage am Spielturm, am GIGA-Turm oder an der Holzbrücke. Fixieren Sie die Treppe mit zwei Bodenankern SAFETY Plus. Treppe für Podesthöhe 150, Breite: 87, Ausladung: ca. 119, Stufenbreite: 61, Stufenstärke: 40 mm



19

Holzleiter
40 x 150
1665 **46,90**

20

Brüstung
98 x 80
1666 **38,95**

21

Sandkastendeckel Pirat
1705 **35,95**

22

Sandkastendeckel Turm
1706 **54,90**

23

Klettersteg
50 x 228
1667 **77,90**

24

Treppe mit Handlauf
87 x 119
2868 **189,-**

25

Blumenkasten
62 x 12 x 9
1708 **15,95**

26

Schrägbalken
4,4 x 8,8 x 103,3
1702 **9,99**

27

Systembalken
3,6 x 8,8 x 98
1663 **6,99**

28

Systembalken 188
3,6 x 8,8 x 188
1703 **13,95**

29

Vielzweckbalken
5,8 x 9 x 290
1664 **35,95**

30

Systemschraube verzinkt, 12er-Set
1670 **9,45**

Für den Bau eines Sandkastens unter dem Piratenschiff.

Z. B. für den Bau eines Sandkastens unter dem Spielturm.

Z. B. für den Bau eines Sandkastens unter dem GIGA-Turm.

Z. B. für den Anbau von Kletterseil/Holztrapez mit Ringen.

8x80mm, mit Spezialgewinde für erhöhte Lastaufnahme



Spielturm mit Rutsche (1) und Schaukelanbau (3, 4, 5), Schaukelsitz - farbig (8) und Strickleiter (17).



Kletternetz (6) am Spielturm mit 2 Vielzweckbalken verbunden (15).

WINNETOO für aktive Kids:

Rutschen, schaukeln, klettern, hangeln

1



Wellenrutsche 295

1697 **159,-**

2



Plattform 150
H: 150

1650 **109,-**

3



A-Seitenteil
mit zwei Streben

1647 **84,90**

4



Schaukelbalken
8,8 x 8,8 x 290

1648 **46,90**

5



Schaukelbalken-Halter, rot
inkl. Schrauben

1668 **34,95**

6



Sprossenwand und Kletternetz 100 x 250

1651 Sprossenw. **125,-**
1683 Kletternetz **129,-**

7



Schaukelsitz - Holz

1726 **25,95**

8



Schaukelsitz - farbig

1671 **20,95**

9



Babysitz - Vario mehrfarbig

1674 **62,90**

10



Babysitz - mehrfarbig

1673 **43,90**

11



Seilset für Reifenschaukel

1982 **49,90**

Bausatz ohne Reifen

12



Holztrapez mit Ringen - farbig

1678 **20,95**

13



Tellerschaukel - farbig

1675 **32,95**

14



Schaukelhaken Standard/SAFETY

1692 Standard **6,99**
1693 SAFETY **12,95**





Große GIGA-Turm Spielanlage ausgebaut mit Systemelementen.

Planen Sie WINNET00 online:
traumgarten.de/winnet00



Informationen zu den Artikeln finden Sie im großen Spielgeräte-Planer.
Erhältlich im Fachhandel oder auf traumgarten.de

15

Vielzweckbalken
5,8 x 9 x 290
1664 **35,95**

16

Knotenseil, Kletterseil
1680 Knotenseil **41,90**
1681 Kletterseil **29,95**

17

Strickleiter
1682 **38,95**

18

Boxsack - rot
für Holzspan-Füllung
1690 **49,90**

19

Klettersteine - rot
5er-Set
inkl. Schrauben
1685 **33,95**

20

Feuerwehrstange - rot
H: 280
inkl. Schrauben
1718 **99,90**

21

Reckstange 90 - rot
1684 **33,95**

22

Basketballkorb
(ohne Schrauben)
1689 **41,90**

Bitte beachten Sie die Hinweise zur Alters- und Gewichtsbeschränkung

Bitte beachten Sie unsere Hinweise zur Alters- und Gewichtsbeschränkung! WINNET00 ist für den privaten Gebrauch und grundsätzlich für Kinder von 3 bis 14 Jahren geeignet. Abweichend hiervon gelten für diese speziell gekennzeichneten Artikel folgende Hinweise:

- A** bis 70 kg **B** bis 100 kg **C** bis 140 kg **D** bis 300 kg
- E** bis Fallhöhe 80 cm **F** bis Fallhöhe 120 cm
- G** nur in Verbindung mit dem WINNET00 System
- H** für Kinder von 8-14 Jahren
- I** für Kinder von 9-36 Monaten





WINNETOO für aktive Kids:

WINNETOO Spiel- und Sicherheitszubehör



1

Lenkrad - farbig
drehbar, Ø 30

1688 **17,95**

2

Lenkrad - farbig
mit Hupe

4202 **24,95**

3 inkl. Schrauben

Steuerrad - farbig

1727 **27,95**

4

Steuerrad extragroß - farbig

4255 **32,95**

5

Doppelfernrohr - mehrfarbig

4256 **32,95**

6

Fernrohr mit Kompass - farbig

4267 **32,95**

7

Flaggenset BOYS
2er-Set, 60 x 45

4204 BOYS **20,95**

8

Flaggenset GIRLS
2er-Set, 60 x 45

4205 GIRLS **20,95**



Für die Sicherheit

Die Sicherheit Ihrer Kinder liegt uns sehr am Herzen. Fallschutzmatten und Haltegriffe sind nur ein kleiner Teil unseres Sicherheitskonzeptes. Beachten Sie deshalb auch unsere Aussagen zum Thema Sicherheit in der Montageanleitung (auch vorab im Internet).

9 **E**

Fallschutzmatte
1 Stück, 50 x 50 x 2,5

1691 **14,95**

10 **F**

Fallschutzmatte
1 Stück, 50 x 50 x 4,5

1698 **24,95**

11

Haltegriffe - gelb
2er-Set

1696 **8,45**

E F siehe Hinweise auf Seite 129.



9 10

WINNETOO

PRO

Aktiv-Spielsystem für den öffentlichen Bereich





Wussten Sie schon?

„Frei zugängliche Spielanlagen“ von Mehrfamilienhäusern, Gartenanlagen, Geschäften, Restaurants, Hotels oder Kindergärten gelten als öffentliche Spielanlage!

WINNETOO
PRO



Darauf können Sie „bauen“!

WINNETOO PRO – das System für den öffentlichen Bereich – ist nach den Anforderungen der DIN EN 1176 gefertigt. Diese gesetzliche Norm regelt die Anforderungen für Spielgeräte im öffentlichen Spiel- und Wohnumfeld.

Planung

Mit den Systembauteilen können Sie ruck, zuck eine eigene Spielanlage zusammenstellen oder – ganz einfach – Sie übernehmen eine unserer zertifizierten Anlagenvarianten.

Kosten

WINNETOO PRO bietet eine ganze Menge fürs Geld! Bereits bei der Entwicklung des Systems wurde auf ein optimales Preis-/Leistungsverhältnis Wert gelegt. Vergleichen Sie selbst! Unser Tipp: Achten Sie bei Ihren Vergleichen auch auf das Kleingedruckte: WINNETOO PRO, das sind keine versteckten Kosten! Alle Bodenanker und Befestigungsmaterialien sind inklusive!

Größe

WINNETOO PRO bietet nicht nur für jeden Geldbeutel eine tolle Spielanlage, auch jeder Spielraum kann optimal ausgenutzt werden! Von S bis XXL – alles geht!

Sicherheit

In die Entwicklung von WINNETOO PRO wurde viel Detailarbeit und Sorgfalt gesteckt. Alle Bauteile sind nach der DIN EN 1176 gebaut. Der Sicherheit zuliebe!

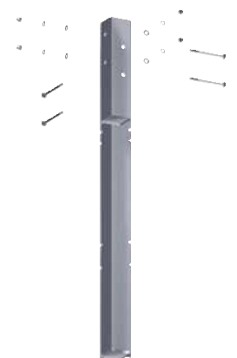

Die WINNETOO PRO Bodenanker, 120 cm lang und 8 kg schwer, sind bei allen Anlagen inklusive.



Planen Sie WINNETOO-PRO online:
traumgarten.de/winnetoo-pro

WINNETOO-PRO Start-Sets

Im WINNETOO PRO System werden Massivholzbauteile aus ausgesuchtem, kessel-druckimprägniertem Fichtenholz und verleimten Siebdruckplatten verwendet. Der Großteil der zur Montage benötigten Bohrlöcher ist werkseitig erstellt worden.



WINNETOO PRO Grundturm-Set

148 x 148, Höhe: 294, Pfosten: 10,8 x 10,8, inkl. 4 Bodenanker und 2 Edelstahlgriffe
3001 **1.299,-**



WINNETOO PRO Grundturm-Set mit Dach

148 x 148, Höhe: ca. 365, Pfosten: 10,8 x 10,8, inkl. 4 Bodenanker und 2 Edelstahlgriffe
1.678,-



WINNETOO PRO Grundturm-Set mit Dach und Rutsche

148 x 148, Höhe: ca. 365, Pfosten: 10,8 x 10,8, inkl. 4 Bodenanker und 2 Edelstahlgriffe
2.777,-



WINNETOO PRO Ausbauelemente

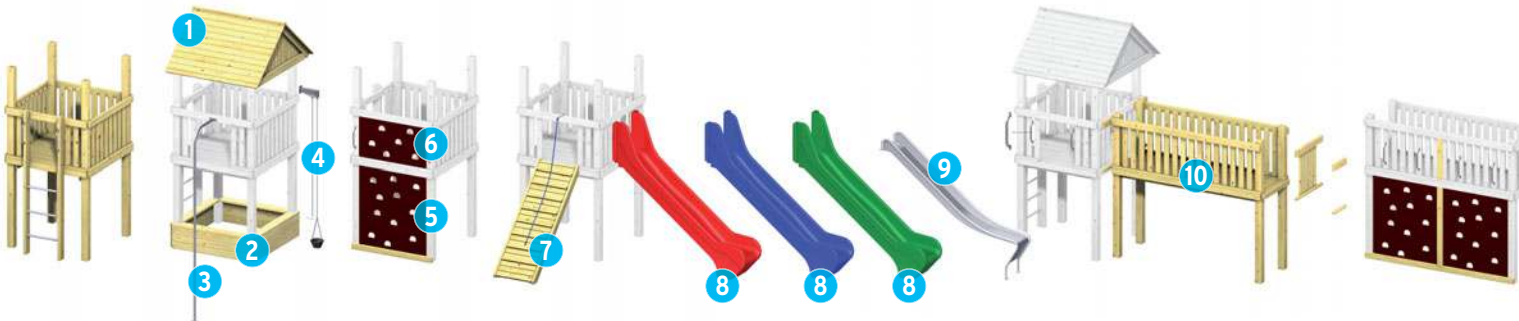

1

Dach-Set
184 x 160 x 84
3002 **449,-**

2

Sandkasten-Set
148 x 148 x 40
3004 **359,-**

3

Feuerwehrtange
H: 310
3107 **169,-**

4

Sandeimer mit Kette
Kette: Länge ca. 400
3111 **319,-**

5

Kletterwand-Set, unten
118 x 140
3006 **299,-**

6

Kletterwand-Set, oben
118 x 140
3007 **169,-**

7

Klettersteg-Set
70 x 209
3005 **379,-**

8

Set-Rutsche
233 x 149 x 75
3013 rot **1.099,-**
3015 blau **1.099,-**
3016 grün **1.099,-**

9

Edelstahlrutsche
247 x 149 x 53
3105 **1.949,-**

10

Brücke-Set
262 x 232 x 92
3003 **1.229,-**

11

Brücke-Kletterwand unten, 2er-Set
3008 **599,-**

12

Brücke-Kletterwand oben, 2er-Set
3009 **329,-**



13



Schaukelanbau-Set
476 x 230 x 249

3068 **969,-**

14



Rundsitzschaukel
Ø 105

3110 **1.029,-**

15



Kreuzgelenk
für Rundsitzschaukel

3222 **129,-**

16



Edelstahlgriffe
2er-Set

3113 **36,95**

17



Schaukel, freistehend
358 x 230 x 249

3011 **1.029,-**

18



Schaukelsitz, blau
183 x 45

3108 **129,-**

mit Kette

19



Babysitz
45 x 16 x 29

3109 **259,-**

mit Kette

20



Kreuzgelenk
für Schaukel-/Babysitz

3221 **49,90**

21



Reckstangen-Sets
3er-Set: 398 x 155

3023 3er-Set **669,-**
3022 2er-Set **479,-**
3021 1er-Set **299,-**

Alle Informationen zu den Artikeln sowie die erforderlichen Montagevorgaben finden Sie in der detaillierten Montageanleitung. Erhältlich im Fachhandel oder auf traumgarten.de/winnetoo-pro





WINNETOO PRO Anlagen-Beispiele



Die Anlagen sind vom TÜV-Nord zertifiziert und nach der DIN EN 1176 freigegeben.

Weitere Informationen finden Sie in der detaillierten Montageanleitung: traumgarten.de/winnetoo-pro





Anlage 7
965 x 1192* 5130 **7.649,-**



Anlage 8
980 x 1135* 5131 **10.899,-**



Anlage 9
980 x 1190* 5132 **9.549,-**



Anlage 10
982 x 1217* 5133 **13.099,-**

Freistehende Schaukelanlagen



Anlage 11
812 x 381* 5134 **1.499,-**



Anlage 12
812 x 381* 5135 **2.349,-**



Anlage 13
812 x 381* 5136 **1.629,-**

Reckstangen-Anlagen



Anlagen 14-16

Anlage 14: 190 x 304*	1er	3021	299,-
Anlage 15: 319 x 304*	2er	3022	479,-
Anlage 16: 448 x 304*	3er	3023	669,-



Moderne Materialien für den Garten und für die Terrasse



Materialkunde

Wählen Sie aus einem einzigartigen Sortiment.

Alle Materialien sind wetterbeständig und pflegeleicht - aber nicht pflegefrei!

Bitte beachten Sie unsere speziellen Materialinformationen.



Generelle Informationen:

Farbunterschiede innerhalb von montierten Anlagen mit pflegeleichten Produkten (WPC, Glas, Keramik, Kunststoff, etc.) entstehen durch unterschiedliche Bewitterung, aber auch bei der Montage von unterschiedlichen Produktionschargen an gleichen Montageorten.

Farbabweichungen innerhalb eines Grundfarbtons (beim üblichen frontalen Betrachtungsabstand von circa zwei Meter und bei Tageslicht) sind zulässig und produktionsbedingt unvermeidbar, insbesondere bei Kombinationen, bestehend aus Zaunanlagen mit Maßanfertigungen/Sonderproduktionen und Toren, die aus anderen Produktionschargen stammen.

Gleiches gilt bei späteren Ergänzungen an vorhandenen Zaunanlagen oder bei der Montage von Einzelprofilen mit Zaunsets. Hier werden diese Unterschiede deutlich sichtbar. Diese Farbtonunterschiede stellen keinen Beanstandungsgrund dar!

METALL

ALUMINIUM

Aluminium ist ein Leichtmetall und verfügt im Verhältnis zu seinem geringen Gewicht über eine sehr hohe Festigkeit. Unsere Produkte aus Aluminium werden für zusätzlichen Oberflächenschutz und für die Farbgebung pulverbeschichtet oder lackiert. Die glatte Oberfläche ist pflegeleicht, da keine weiteren Anstriche notwendig sind und das Material einfach abgewaschen werden kann. Durch unterschiedliche Intensitäten der UV-Strahlung kann sich der Farbton ungleichmäßig aufhellen bzw. verändern. Dieser schleichende Prozess erstreckt sich über den gesamten Zeitraum der Nutzungszeit der Anlage. Die Zaunserien SYSTEM RHOMBUS, SYSTEM ALU PLUS und SYSTEM ALU XL sind im Innern der Einzelprofile ausgeschäumt. Hierdurch wird eine hohe Stabilität erreicht. Das typische Hohlklingen durch z. B. den seitlichen Anprall von Regen wird deutlich reduziert.

Lagerung, Transport

Nicht montierte Elemente können sich bei falscher bzw. nicht sachgerechter Lagerung verformen. Vermeiden Sie eine Punktbelastung, speziell bei

Profilen und Leisten. Achten Sie darauf, dass die verpackte Ware nicht in der direkten Sonne gelagert wird! Geöffnete und noch nicht verarbeitete Ware muss gegen direkte Sonneneinstrahlung geschützt werden, um ein zu starkes Aufheizen der Aluminiumprofile zu vermeiden. Die Einzelprofile der Zaunserien SYSTEM ALU PLUS und SYSTEM ALU XL sind zum Schutz auf den Oberflächen mit einer Schutzfolie versehen, die direkt vor oder spätestens nach der Montage entfernt werden muss. Mögliche Klebstoffreste entfernen Sie mit handelsüblichen Klebstoff-Entfernern, niemals „Nitro-Verdünnung“ verwenden.

SQUADRA: Lagern Sie die Zaunfelder immer senkrecht stehend, nicht schräg oder flach liegend. Achten Sie bitte darauf, dass die Profile der SQUADRA Elemente nicht punktuell belastet werden, da sich die Aluminiumprofile sonst verziehen.

Bearbeitung

Zaunelemente aus Aluminium können Sie entweder mit einer Kappsäge und einem speziellen, feingezahn-

ten Blatt für Metall oder mit einer Eisensäge zuschneiden. Elemente aus Aluminium nie mit einem Winkelschleifer schneiden! Das Material kann verbrennen und die Lackierung platzt ab. Die Schnittflächen mit handelsüblichem Klarlack versiegeln oder mit unseren Reparatur-Farben behandeln.

Pflege

Die Aluminiumelemente lassen sich prinzipiell mit einer Lösung aus warmem Wasser und Spülmittel reinigen. Wichtig: Keine lösemittel- oder kreidehaltigen Reiniger verwenden, da diese mitunter die Lackschicht der Aluminiumprofile anlösen können und es somit zu Verfärbungen kommen kann.

Fleckenbildungen auf der Oberfläche können z. B. durch Kondensieren von Wasser oder durch Schmutz- und Staubanhaftungen verursacht werden. Hierbei trocknet der sogenannte feuchte Biofilm auf den Zaunoberflächen ab und hinterlässt fleckenartige Rückstände. Diese Verunreinigungen beseitigen Sie am besten mit Haushaltsreinigern auf Essigbasis.

EDELSTAHL

Der V2A-Edelstahl bietet aufgrund seiner besonderen Legierung einen ausreichenden Schutz gegen Korrosion durch normale Umwelteinflüsse. Wird Edelstahl jedoch mit Rost oder rostenden Materialien in Verbindung gebracht, kann sich der Rost übertragen und der Edelstahl beginnt zu korrodieren, selbst ein Durchrostern ist möglich. Daher muss Edelstahl vor Rost geschützt werden. Rostpartikel können auch durch Wind übertragen werden, erkennbar an kleinen braunen Flecken an der Edelstahloberfläche (Flugrost). Diese Flecken sollten sofort entfernt werden, um ein Ausbreiten zu vermeiden. Spezielle Reinigungs- und Pflegemittel für Edelstahl erhalten Sie im Handel. Allgemein gilt, dass die Korrosionsbeständigkeit und die Vermeidung von Anhaftungen in der Regel umso besser sind, je glatter die Edelstahloberfläche ist.

Visuell wahrnehmbare Unterschiede in der Oberflächenstruktur durch unterschiedliche Anordnung in Zaunanlagen oder durch unterschiedliche Produktionschargen bei unterschiedlichen Bauteilen sind unvermeidbare technologische Schwankungen im Herstellungsprozess und stellen keinen Beanstandungsgrund dar!

Lagerung, Transport, Bearbeitung

Lagern Sie Edelstahlelemente stets separat. Werkzeuge u. a. Hilfsmittel, mit denen bereits rostender Stahl bearbeitet wurde, darf nicht verwendet werden! Metallspäne, die durch die Montage entstehen, müssen sofort entfernt werden. Achten Sie insbesondere beim Kürzen auf leistungsfähiges und geeignetes Werkzeug in Verbindung mit Sägeblättern aus HSS-Stahl und möglichst feiner Zahnung. Darüber hinaus entsteht aufgrund der enormen Härte von Stahl mehr Hitze während des Schneidprozesses.

Daher sollten Sie die Verwendung eines Kühlmittels in dem Trennprozess berücksichtigen, um ein „Blau-Anlaufen“ der Schnittstellen zu vermeiden.

Pflege

Nach der Montage der Bauteile aus Edelstahl ist eine Grundreinigung durchzuführen, damit der mögliche Bauschmutz gründlich entfernt wird. Auch die Entfernung der Schutzfolien gehört zur Grundreinigung. Manche dieser Schutzfolien sind gegen Licht- und UV-Einstrahlung nicht dauerhaft beständig und lassen sich nach einiger Zeit nur noch mühsam abziehen. Daher müssen diese Schutzfolien entfernt werden, sobald sie nicht mehr für den Schutz auf der Baustelle benötigt werden. Dabei ist stets von oben nach unten vorzugehen. Auch alle Reste des Klebstoffes durch die Anhaftung der Folie auf den Oberflächen der Edelstahl-Bauteile sind sorgfältig zu entfernen, da sie zu Korrosion führen können.

CORTEN-STAHL (walzblank)

Corten-Stahl (auch COR-TEN) ist die Bezeichnung für einen speziell gefertigten, wetterfesten Baustahl. Aufgrund der überdurchschnittlichen langen Lebensdauer, Pflegefreundlichkeit und vollständigen Recyclebarkeit kann das Material als ökologischer Baustoff klassifiziert werden. Wurde dieser Baustoff zunächst für den Objektbau, Fassaden etc. entwickelt, erfreut er sich in den letzten Jahren, nicht zuletzt aufgrund des warmen und erdigen Erscheinungsbildes, einer zunehmenden Beliebtheit als Material für Skulpturen und gestalterisches Element in Garten- und Landschaftsbau.

Auf der ursprünglich walzblanken Stahloberfläche bildet sich abhängig von Intensität und Dauer der Bewitterung die gewünschte Patina. Dieser witterungsbeständige, sich stetig erneuernde Edelrost konserviert die Oberfläche und schützt das Material vor Zersetzung.

Die im Auslieferungszustand oberflächliche Walzhaut kann dunkle Flecken ausbilden und schuppt zunächst ab. Erst darunter bildet sich die gewollte, eigentliche Rostschicht aus Eisenoxid. Entscheidend für diesen Prozess ist der Wechsel zwischen feuchter und trockener Bewitterung. Geschützte Bereiche oder wetterabgewandte Stellen verändern sich anders oder werden von der Ausbildung der Patina ganz ausgeschlossen. Vorder- und Rückseiten von BOARD-Zaunelementen oxidieren unabhängig voneinander und bilden evtl. unterschiedliche Farbspiele aus. Ein Einsatz in maritimer Umgebung mit salzhaltiger

Luft kann diese Farbgebung hemmen und wird daher nur bedingt empfohlen.

Um eine einheitliche Färbung zu erreichen, müssen Verunreinigungen wie Öle, Fette, Kleberreste etc. entfernt werden. Die Ausbildung der optisch sehr ansprechenden Oberfläche ist erst nach 1,5-3 Jahren abgeschlossen. Der Fachhandel bietet Versiegelungsprodukte an, die einen erreichten Zustand mit unterschiedlichen Glanzgraden konservieren können.

Lagerung, Transport, Bearbeitung

Im Auslieferungszustand sind die Corten-Stahlplatten mit einer Ölschicht überzogen. Diese sollte vor der Montage mit entfettenden Reinigungsmitteln restlos entfernt werden. Achten Sie bitte bei Lagerung und Transport darauf, die Umgebung entsprechend zu schützen.

Nicht montierte Zaunelemente können sich bei falscher bzw. nicht sachgerechter Lagerung verformen. Vermeiden Sie eine Punktbelastung.

SYSTEM BOARD und SYSTEM BOARD XL Elemente aus Corten-Stahl haben eine Materialstärke von 1,5 mm und sind an allen Kanten gebördelt (180° umgebogen). Dadurch ergibt sich eine Materialstärke an den Kanten von 6 mm. Die Elemente können nicht nachträglich geschnitten bzw. gekürzt werden.

Bitte berücksichtigen Sie bei Ihrer Planung, dass sich aus Sperrschicht und Patina immer wieder Rostpartikel lösen und auf anderen Oberflächen von



Naturstein, Beton, Fliesen etc. zum Teil sehr hartnäckige Verfärbungen hinterlassen können. Vermeiden Sie den direkten Kontakt der Umgebung mit dem Ablaufwasser der Zaunelemente durch Abdecken oder baulichen Objektschutz, da die wiederkehrende, notwendige, oberflächenspezifische Reinigung sehr aufwendig ist und vielfach nicht erfolgsversprechend sein wird. Diese Verfärbungen werden nicht als Beanstandungsgrund anerkannt.

Pflege

Für Corten-Stahl Elemente ist aufgrund der gewünschten Korrosion grundsätzlich keine Pflege notwendig. Beachten Sie bitte diese Hinweise: Vogelkot kann die Schutzkorrosion hemmen und sollte entfernt werden. Der Kontakt mit unedlen Metallen ist zu vermeiden.

METALL (verzinkt und pulverbeschichtet)

In unserem Sortiment befinden sich Pfosten aus beschichtetem Metall, die keine Pflegeanstriche benötigen. Optimaler Korrosionsschutz kombiniert mit eleganter Oberfläche und angenehmer Haptik.

Die Metallpfosten sind verzinkt und pulverbeschichtet, Übersichtungen sowie leichte Farbunterschiede mindern nicht die hohe Gebrauchsfähigkeit der Produkte und stellen somit keinen Grund für eine Beanstandung dar.

Bearbeitung

Zaunelemente aus Metall können Sie entweder mit einer Kappsäge und einem speziellen, feingezahnten Blatt für Metall oder mit einer Eisensäge zuschneiden. Achten Sie insbesondere beim Kürzen auf leistungsfähiges und geeignetes Werkzeug. Die Kanten müssen nach dem Schnitt gegen Korrosion geschützt werden und im Idealfall mit dem TraumGarten-Spray im passenden Farbton nachbehandelt werden. Zuschnitte von Edelstahl, siehe separater Hinweis.



KERAMIK

Keramik-Zaunelemente sind aufgrund des speziellen Produktionsverfahrens ideal für den Einsatz im Außenbereich geeignet und weisen eine hygienische Oberfläche ohne Porosität auf. Die Elemente sind zudem hitze-, frost- und nässebeständig, UV- und farbbeständig, pilz- und schimmelresistent, äußerst bruchfest und dimensionsstabil. Unempfindlich gegen Putz- und Reinigungsmittel, resistent gegen Chemikalien und Lösemittel, sehr hart und kratzfest.

Zur Herstellung unserer Keramik-Zaunelemente werden die natürlichen Hauptbestandteile wie Quarz, Feldspat, Tonerde und Mineraloxyde unter hohem

Druck zu einer Keramik-Platte geformt und anschließend bei Temperaturen von über 1.200° Celsius gebrannt. Dadurch erhält die Platte ihre widerstandsfähige und anmutende keramische Oberfläche, gleichzeitig variieren die Platten in Ihrer Farbgebung nur leicht.

Verunreinigungen lassen sich mit milden Reinigungsmitteln und warmen Wasser beseitigen. Starke Verschmutzungen entfernen Sie mit einer Wurzelbürste. Dabei immer in Faserverlauf (sofern vorhanden) der Elemente arbeiten, anschließend gründlich mit reichlich klarem Wasser nachspülen.



VERBUNDWERKSTOFFE

WPC - Wood Plastic Composite

WPC ist ein Gemisch aus Naturfasern, farbigem Kunststoff und Additiven. Die Fasern sind Naturprodukte und variieren dadurch in ihrer Farbgebung. Die sonst sehr gleichmäßige Farbe des Komposits wirkt somit lebendiger als Kunststoffprodukte.

Im letzten Arbeitsgang der Produktion werden die WPC-Profile strukturiert, gebürstet und geschliffen, um eine matte, natürliche Optik zu erzielen. Beim Lagern, Auspacken und Zwischenlagern während der Montage werden die Profile unterschiedlich mechanisch belastet. Diese unterschiedliche Belastung verändert auch jede geschliffene Oberfläche anders und somit deren Lichtreflektion. Hierzu zählen auch kleine Druckstellen, die dann glänzend wie Flecken oder Kratzer aussehen, aber durch Anschleifen wieder verschwinden.

Wie beim Holz existieren Unterschiede in der Oberfläche von einem Profil zum nächsten, dies wird während der ersten Nutzungszeit durch UV-Strahlung und Bewitterung verstärkt. Im Laufe der Zeit verändern sich die Naturfasern ungleichmäßig und unkontrollierbar und somit auch der Gesamtfarbtone der einzelnen Produkte, wobei die Farbpigmente weiterhin den Grundfarbtone erzeugen. Dieser Prozess ist anfangs stärker, verlangsamt sich aber im Laufe der Nutzungszeit. Abhängig von der Bewitterungsintensität (UV-Strahlung/Niederschlag) wird der hellere Endfarbtone nach etwa 1 - 2 Jahreszyklen erreicht.



WPC

Die Oberfläche des klassischen WPCs ist frei von Maserung und wird in einem Produktionsprozess geschliffen. Sie wirkt im Gegensatz zu den Oberflächen von BICOLOR und PLATINUM ruhiger im Farbtone und in der Anmutung.

Farbunterschiede durch unterschiedliche Bewitterung und Produktionschargen werden bei späteren Ergänzungen an vorhandenen Anlagen, dem nachträglichen Verbau von Einzelprofilen oder der Montage von unterschiedlichen Produkten aus den o. g. Gründen vorkommen. Durch den Materialmix von Naturmaterialien sowie Kunststoffen sind feuchtebedingte Veränderungen, aber auch thermische Anpassungen an die Temperaturen möglich. WPC kann sich bei Sonneneinstrahlung stärker aufheizen als z.B. Holz oder Stein. Bei Flächen, die einer längeren Sonneneinstrahlung ausgesetzt sind oder an windgeschützten Standorten, kann die Nutzung mit direktem Hautkontakt zeitweise eingeschränkt sein.

Dichter Bewuchs von Pflanzen oder von anderen zu dicht stehenden Materialien vor und / oder an den Zäunen sorgt für eine teilweise dauerhafte Befeuchtung der Zaunelemente und damit einhergehend zu einer dauerhaften Schädigung der Elemente. Hineinwachsende Pflanzen und eine Vernachlässigung von Abständen und Konstruktionshöhen führen zu einer Verkürzung der Nutzungsdauer der montierten Anlagen. Dies gilt auch für Terrassenanlagen.



WPC BICOLOR

Hier werden dem klassischen WPC in einem speziellen technischen Verfahren weitere Farbpigmente beigemischt. Die so entstehende Struktur und Pigmentierung lässt das Material mit ihren Farbnuancen natürlich wirken. **Jedes Profil ist dadurch in der Oberfläche unterschiedlich.** Abweichungen zwischen einzelnen Artikeln oder Fertigungschargen sind material- und produktionsbedingt gegeben und unvermeidbar.

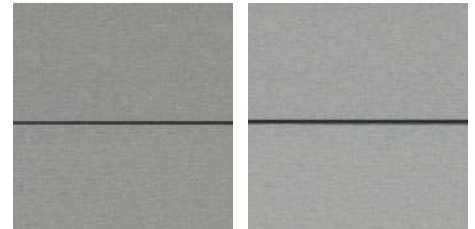

Ausgangsfarbtone

Hellerer Endfarbtone nach 1-2 Jahreszyklen



WPC PLATINUM

WPC PLATINUM Elemente bestehen aus WPC-Profilen mit einer zusätzlichen Spezial-Ummantelung. Dadurch sind die Profile fleckenresistenter und wasserabweisender als die Profile aus WPC und aus WPC BICOLOR.

Die produktions- und chargenüblichen Schwankungen sowie die grundsätzlichen Materialeigenschaften von WPC stellen keinen Beanstandungsgrund dar.

Transport, Lagerung

WPC-Produkte trocken und vor Sonnenstrahlung geschützt lagern! Nicht montierte Zaunelemente können sich bei falscher bzw. nicht sachgerechter Lagerung verformen! Die Ware ist vor Regen geschützt und, um ein zu starkes Aufheizen des WPCs zu vermeiden, nicht in direkter Sonne zu lagern. Vermeiden Sie eine Montage bei Frost oder großer Hitze und verarbeiten Sie am besten bei einer Außentemperatur zwischen +5°C und +25°C.

Bearbeitung

Die WPC Profile können mit hartmetallbestückten Werkzeugen geschnitten werden.

Bitte beachten Sie zwingend die Hinweise zur sachgemäßen Lagerung der Zäune, Dielen und der Zubehörmaterialien bis zur Montage, die der Transport-Verpackung anhängt. Lesen Sie aufmerksam die weiteren Informationen in der Montageanleitung.



Pflege

Grundsätzlich reinigen Sie WPC-Profile mit warmem Wasser und einem Reiniger auf Essigbasis. Starke Verschmutzungen entfernen Sie mit einer Wurzelbürste. Dabei immer in Faser verlauf/Längsrichtung der Profile arbeiten, anschließend gründlich mit reichlich klarem Wasser abspülen! Gebrauchsspuren (leichte Kratzer) lassen sich mit einem Schleifvlies, immer im Faserverlauf/Längsrichtung, nacharbeiten. Bitte vorher an einer später nicht sichtbaren Stelle testen. Wichtig: Verwenden Sie keine lösemittel- oder kreidehaltigen Reiniger, da diese mitunter in die Oberfläche eindringen und die Gefahr der Verfärbung besteht. Laub und Früchte von Bäumen und Sträuchern können auf WPC-Elementen ein natürlicher Nährstoff für Sporen sein. Außerdem führen pflanzliche Inhaltsstoffe, z.B. Gerbsäuren, aber auch lang anhaftender Vogelkot zu dauerhaften Verfärbungen auf der Oberfläche.

Flecken auf der Oberfläche:

Produktionsbedingte Rückstände/Schleifstaub oder pflanzliche/organische Stoffe, auch als „Biofilm“



Fleckenbildung durch von Regen angelöste Partikel

bezeichnet, werden durch schnell kondensierendes Wasser bzw. Niederschlag angelöst und können fleckenartige Rückstände, sog. „Regenstreifen“ hinterlassen. Diese entfernen Sie, wie unter „Pflege“ beschrieben. Tipp: Nach der Montage einer WPC-Zaunanlage empfehlen wir daher eine Grundreinigung.

Schimmel auf der Oberfläche:

Kleine dunkelschwarze, oberflächliche Stockflecken auf den WPC-Elementen lassen sich im Außenbereich nicht immer vermeiden. Bei diesen Stellen handelt es sich um einen Befall von Schimmelsporen, die



Stockflecken/Schimmel auf der Oberfläche

über die Luft übertragen werden. Diese befallenen Stellen lassen sich mit Hilfe von chlorhaltigen Haushaltsreinigern säubern. Hierbei die betroffenen Bereiche mit dem Reiniger (nach Herstellerangabe dosieren) behandeln: Mit einer Bürste gleichmäßig auftragen, einwirken lassen (Einwirkzeit beachten) und mit klarem Wasser nachspülen. Der chlorhaltige Reiniger darf nicht auf der Oberfläche antrocknen, es dürfen keine Rückstände verbleiben. Sollte dies dennoch geschehen, werden diese Stellen ausbleichen. Testen Sie zur Vorsicht die Reinigung zunächst an nicht sichtbaren Stellen.

Spezielle Eigenschaften für JUMBO WPC / Alu-Design

Die nachfolgend aufgeführten Eigenschaften der JUMBO WPC Zaunelemente sind nach aktuellem Stand der Technik nicht zu vermeiden und stellen somit keinen Grund für eine Beanstandung dar.

1. Durch das Eindrehen der Schrauben können sich am Rand Späne bilden, welche mit einem Schleifschwamm entfernt werden können.
2. Nach Herstellung sind die einzelnen Zaunprofile trocken und nehmen erst nach der Montage zum Zaunfeld auf dem Versandweg Feuchtigkeit auf und verändern Ihre Dimension. Dies kann dazu führen, dass die per Hand geschraubten Zaunelemente unterschiedliche Schraubtiefen aufweisen.
3. WPC-typische und zu akzeptierende „Kratzer“, die durch Bewitterung innerhalb von ca. zwei Monaten verschwinden oder die mit einem Schleifschwamm beseitigt werden können.



Produktionsrückstände an den Verschraubungen der JUMBO WPC Profile

Bitte beachten: Konstruktionsbedingt bieten viele Zaunserien in unserem Programm zwei optisch leicht unterschiedliche Sichtseiten. Die Seiten unterscheiden sich zum Beispiel durch den Lamellenverlauf. In der Regel fallen diese Unterschiede nicht weiter auf. Bitte beachten Sie dies aber bei

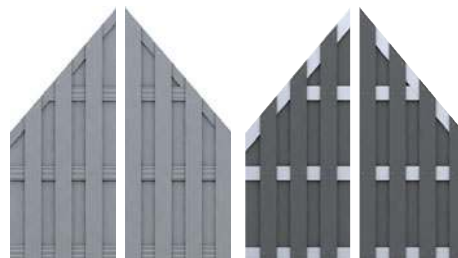

Konstruktionsbedingt: optisch leicht Unterschiedliche Sichtseiten

Ihrer Anlagen-Planung. Unser Tipp: Hilfe bietet auch hier der TraumGarten Online-Planer, in dem Sie alle Elemente von beiden Seiten sehen können.

ACP - Aluminium Composite Panels

ACP bezeichnet einen Platten-Verbundwerkstoff mit Aluminium. Die 6 mm starken Platten aus diesem Composite-Werkstoff haben ein geringes Gewicht und hohe Stabilität. Die Oberflächen sind widerstandsfähig und leicht zu reinigen.

Lagerung, Transport

ACP-Platten können waagrecht auf einem planen Untergrund oder senkrecht gelagert werden, niemals schräg stehend gegen eine Wand gelehnt. Punktuelle Belastungen sind zu vermeiden. Schützen Sie Kanten und Oberflächen vor Beschädigungen.

Bitte beim Öffnen der Produktverpackungen aufpassen: Cutter oder scharfe Schneidwerkzeuge dürfen nicht auf die Materialoberfläche treffen.

Bearbeitung

Die BOARD Elemente können mit hartmetallbestückten Sägeblättern, am besten durch Fachleute, geschnitten werden. Die Schutzfolie nach der Montage beidseitig restlos abziehen.

Pflege

Die Elemente lassen sich mit warmem Wasser und Spülmittel reinigen. Verwenden Sie bitte keine lösemittel- oder kreidehaltigen Reiniger, da diese je nach Material die Oberfläche angreifen und es so zu Verfärbungen kommen kann. Auch der Einsatz von spitzen, scharfen metallischen Gegenständen, z. B. Klingen oder Messern, kann Oberflächenschäden (Kratzer) verursachen.



SYSTEM BOARD: ACP-Platten im Farbton Schiefer

KUNSTSTOFFE



FENSTER-KUNSTSTOFF

Unsere LONGLIFE-Produkte aus hochwertigem Fensterkunststoff bieten die Qualität, die mit dem Begriff „Made in Germany“ verbunden wird! Über 60 Jahre herstellereigene Erfahrung stecken in den erprobten und verbesserten Werkstoffzusammensetzungen.

Elemente aus Fensterkunststoff sind pflegeleicht, da sie nicht gestrichen werden müssen und einfach abwaschbar sind. Sie überzeugen darüber hinaus durch ihre lange Lebensdauer und ihre hohe Wertbeständigkeit.

Die gelieferten und verpackten Zaunserien trocken und vor der Sonne geschützt lagern! Bei schräger Lagerung und /oder direkter Sonneneinstrahlung können sich die Elemente verformen.



Polareiche

Fensterkunststoff mit Folienkaschierung. Der Kunststoff wird mit einer stabilen Folie beschichtet, die unter Druck aufgebracht wird. Dieses Verfahren ist aus dem modernen Fensterbau bekannt und wurde für die Fertigung unserer LONGLIFE Serie RIVA in Polareiche und Nussbaum übernommen. Wir gewähren 10 Jahre Farbgarantie nach ISO 105-A02, Farbveränderungen gemäß Graumaßstab mit Farbveränderungen größer 2.

Nussbaum



Weiß

Hochwertiger, weißer Fensterkunststoff. Wir gewähren 10 Jahre Farbgarantie nach ISO 105-A02, Farbveränderungen gemäß Graumaßstab mit Farbveränderungen größer 2.

TEXTILEN

Das Web-Material aus Textilien ist witterungs- und frostbeständig. Die Farbe des Geflechts ist sehr hochwertig, wird aber durch aggressive UV-Strahlung trotzdem im Laufe der Zeit etwas blasser. Dies ist ein schleichender und natürlicher Prozess, der für alle Materialien auf der Terrasse und im Garten gilt. Für das Textilien-Geflecht ist die Veränderung so langsam und gering, dass sie nicht stark auffällt.

Durch die Webstruktur und Farbverläufe im Material ergeben sich immer einzigartige Zaunfelder. Es gibt

keine vollkommene Symmetrie in den Oberflächen, was zu einem natürlichen Erscheinungsbild einer WEAVE LÜX Zaunanlage führt.

Pflege

Das Textilien-Geflecht kann leicht mit Wasser und einem Schwamm oder bei stärkeren Verschmutzungen auch mit einer weichen Bürste gereinigt werden. Keine scharfen oder anlösenden Reinigungsmittel verwenden. In der Regel reicht normales Haushaltsspülmittel.



WEAVE LÜX mit einer Bespannung aus Textilien

POLYRATTAN

Polyrattan ist ein Geflecht aus Polyethylen. Das Web-Material ist witterungs- und frostbeständig. Die Farbe des Geflechts ist sehr hochwertig, wird aber durch aggressive UV-Strahlung trotzdem im Laufe der Zeit etwas blasser.

Dies ist ein schleichender und natürlicher Prozess, der für alle Materialien auf der Terrasse und im Garten gilt. Für das Polyrattan-Geflecht ist die Veränderung so langsam und gering, dass sie nicht stark auffällt.

Bei jedem Zaunelement handelt es sich um ein Einzelstück. Die Oberflächen der WEAVE Elemente werden von Hand geflochten und die einzelnen Polyrattan-Streifen haben einen unterschiedlichen Texturverlauf. Aus diesem Grund gibt es keine vollkommene Symmetrie in den Oberflächen. Das ergibt

für eine WEAVE Zaunanlage ein natürliches, ggf. sehr lebendiges Erscheinungsbild.

Pflege

Das Polyrattan-Geflecht kann leicht mit Wasser und einem Schwamm oder bei stärkeren Verschmutzungen auch mit einer weichen Bürste gereinigt werden. Keine scharfen oder anlösenden Reinigungsmittel verwenden. In der Regel reicht normales Haushaltsspülmittel.

Beschädigungen des PE-Geflechts können Sie mit einem handelsüblichen Kontaktkleber, z. B. Kraftkleber, reparieren. Tragen Sie dazu den Kleber wie vom Hersteller angegeben auf. Tipp: Fixieren Sie die beschädigten Stellen für die Aushärtezeit mit Klebestreifen oder Klemmen.



WEAVE aus Polyrattan-Geflecht

EINSCHIEBEN-SICHERHEITSGLAS (ESG)

Unsere SYSTEM GLAS Sichtschutz-Elemente bestehen aus 8 mm starkem Einscheiben-Sicherheitsglas - ESG (gemäß EN 12150). Die Dekorprofile Delta und Theta sind aus 6 mm starkem Einscheiben-Sicherheitsglas. Glas ist ein Naturprodukt, produktionstechnisch bedingt changiert die Glasfarbe je nach Lichteinfall, Blickwinkel und Produktionscharge, insbesondere an der oberen Kante eines jeden Glasfeldes. Glas bietet gegenüber vielen anderen Materialien Vorteile: es ist winddicht, lichtdurchlässig und beständig gegenüber Temperaturwechseln.

Bitte beachten Sie, dass die SYSTEM GLAS Zäune nicht als offene Brüstungselemente, zum Beispiel für Balkone, sondern ausschließlich für den bodennahen Aufbau geeignet sind.

Durch die normalen Witterungseinflüsse und die UV-Strahlung können sich die Oberflächen in ihrer Farbe geringfügig verändern. Dies ist ein schleichen-der Prozess und typisch für alle Materialien im Außenbereich.

Lagerung und Transport

Tragen Sie für Transport und Montage unbedingt Schutzbrille und Schutzhandschuhe!

Die SYSTEM GLAS-Elemente nicht auf die Kante stellen oder flach lagern, Glas nie direkt auf den Boden stellen, es besteht Bruchgefahr. Bei Bruch zersplittern die SYSTEM GLAS Elemente und Dekorprofile in

kleine stumpfe Teile. Sorgen Sie für eine stabile und schützende Unterlage. Das Glas darf nicht mit klebstoffhaltigen Materialien (z. B. Klebeband und Aufkleber) in Kontakt kommen. Reste von klebstoffhaltigen Materialien sind nicht mehr rückstandslos vom Glas zu entfernen! Achtung: Um eine Fleckenbildung auf der rauen Oberfläche zu vermeiden, darf diese nicht mit Klebefolie oder aufgeweichter Verpackung z.B. Pappe in Kontakt kommen.

Bearbeitung

Elemente aus Einscheiben-Sicherheitsglas können in den Abmessungen nicht bearbeitet werden.

Pflege

Zur Reinigung des ESG verwenden Sie viel sauberes Wasser, um Scheuereffekte durch Schmutzpartikel zu vermeiden. Als Hilfsmittel sind weiche, saubere Schwämme, Lederlappen oder Gummiabstreifer geeignet. Die Reinigungswirkung kann durch den Einsatz weitgehend ph-neutraler Reinigungsmittel, z.B. Spiritus oder Isopropanol unterstützt werden. Handelt es sich um Fett oder ölige Rückstände, benutzen Sie zur Reinigung handelsübliche Haushalts-Glasreiniger. Die Kombination von alkalischen Stoffen und Feuchtigkeit wirkt auf Glas extrem aggressiv! Verwenden Sie daher niemals alkalische oder aggressive Mittel, wie zum Beispiel hochkonzentrierte Abflussreiniger, Armaturen-/ Stahlreiniger, pulverförmige WC-Reiniger oder Scheuermilch/

Scheuermilch. Auch der Einsatz von spitzen, scharfen metallischen Gegenständen, z. B. Klängen oder Messern, kann Oberflächenschäden (Kratzer) verursachen. Verwenden Sie keine scharfen, anlösenden oder chlorhaltigen Reinigungsmittel.

Satinierung

SYSTEM GLAS Alpha, Beta, Matt und Texta: Die Satinierung ist mit UV-optimierter Farbe auf der Rückseite aufgedruckt. Dadurch ergibt sich eine fühl- und sichtbar rauere Rückseite als die glatte Sichtseite. Typisch für den Fertigungsprozess sind je nach Farbe leichte Streifen in Druckrichtung, aber auch quer dazu vereinzelt auftretende „leichte Schleierstellen“. Diese technisch bedingten Merkmale können nicht Bestandteil einer Reklamation sein.

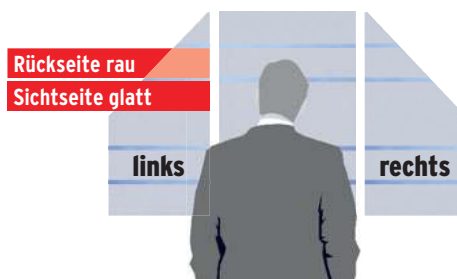

Detaillierte Informationen zu den Materialien finden Sie unter:
traumgarten.de/materialkunde



Materialkunde



ALLGEMEINE HOLZEIGENSCHAFTEN

Trotz sorgfältiger Verarbeitung wird das Holz im Außenbereich „arbeiten“, so sagt man im Volksmund. Holz schwindet bei Trockenheit und dehnt sich bei Nässe und hoher Luftfeuchtigkeit auch wieder aus. Holz kann sich verdrehen oder auch typische Rissbildungen aufzeigen. Keine Angst, das sind ganz natürliche Eigenschaften. Auch Maßtoleranzen sind ganz normal; alle angegebenen Maße sind Circa-Maße.

Natürliche - oder durch Imprägnierung bedingte - Holzeigenschaften



Spannungsrisse durch die Holz Trocknung



Weiche oder harte Harzaustritte (Harzgallen/-taschen)



Äste in der charaktervollen Oberfläche



Ausblühen von grünlichen Imprägniersalzen



Unterschiedliche Farbspiele auf dem Holz



Dunkle Stellen auf der Oberfläche



Umweltkeime, Stockflecken und leichter Schimmelbefall



Raue Stellen auf der Holzoberfläche



„Pinholes“ bei überseeischen Harthölzern

PRODUKT- UND PFLEGEHINWEISE

Nadelholz, imprägniert*



Nadelholz ist ein natürlicher Rohstoff, der sich gut verarbeiten und einfach bearbeiten lässt. Holz im Außenbereich ist größeren Temperaturschwankungen und Bewitterung ausgesetzt und reagiert deshalb stärker auf diese Umwelteinflüsse als in geschützten Innenräumen.

Holz schwindet bei Trockenheit und dehnt sich bei Nässe und hoher Luftfeuchtigkeit auch wieder aus. Holz kann sich verdrehen oder auch typische Rissbildungen aufzeigen. Das sind natürliche Eigenschaften. Auch Maßtoleranzen sind normal, deshalb sind alle angegebenen Maße Circa-Werte.

Das Holz wurde für den Einsatz im Außenbereich mit Holzschutzmittel zum vorbeugenden Schutz vor holzerstörenden Pilzen und Insekten behandelt. Der Holzschutz enthält Kupfercarbonat und N,N-Didecyl-N-methyl-poly-(oxethyl)-ammoniumpropionat. Holz für die Gebrauchsklasse 2 und 3.

Stäube die beim Verarbeiten entstehen, nicht einatmen. Den direkten Kontakt mit Trinkwasser, Lebensmitteln und Futtermitteln vermeiden. Entsorgung von imprägniertem Holz am Ende der Nutzungsdauer gem. Altholzverordnung (A4). **Die Eigenfarbe der Imprägnierung ist rein technischer Natur und keine Lasur. Unterschiede in Intensität und Ausführung, auch innerhalb eines Elements, sind materialtypisch. Für einen harmonischen optischen Gesamteindruck müssen Gartenelemente mit einer geeigneten Holzschutz-Lasur nachbehandelt werden.**

Generell gilt: UV-Strahlung führt zu einer natürlichen Vergrauung. Mit pigmentierten Holzschutz-Lasuren können die Hölzer wieder aufgefrischt werden. Die Oberfläche wird dadurch weniger rissanfällig.

All diese Punkte sind kein Mangel, sondern typische, natürliche Eigenschaften von Holz.

Hartholz*, FSC®, geölt



Hartholz ist durch einen großen Anteil an Fasern und seine enge Gefäßstruktur ein festes und schweres Material. Die hohe Rohdichte und spezifische Inhaltsstoffe bewirken eine hohe Resistenz des Materials gegenüber Umwelteinflüssen wie Fäulnis, Ungezieferbefall oder Witterung im Vergleich zu weniger geeigneten Werkstoffen. Diese wirksamen Inhaltsstoffe können sich durch Bewitterung auswaschen und hartnäckige Verfärbungen auf angrenzenden Materialien hinterlassen. Gerbsäuren reagieren mit Eisen und erzeugen schwarze Flecken.

Bitte vermeiden Sie Kontakt mit Eisen und setzen ausschließlich Verbindungsmittel aus Edelstahl ein.

Für alle Hartholz-Produkte in unserem Sortiment verwenden wir nur Hölzer aus nachhaltigem, kontrolliertem Anbau mit FSC®-Zertifizierung.

Jedes Holz erfährt unter Einfluss von UV-Strahlung einem natürlichen Vergrauungsprozess. Mit pigmentierten Holzschutz-Lasuren erneuern Sie die wertige Optik. Quell- und Schwindverhalten sind deutlich ausgeprägt, daher sind Reißen und Verziehen möglich.

Nadelholz, farbig lasiert*



Nach einer technischen Trocknung werden die Oberflächen der Hölzer farbig lasiert. Die Lasur schützt das Holz gegen Bläue, Vergrauen und Witterungseinflüsse. Für dauerhaften Schutz und zur Erhaltung der wertigen Optik sollte die Lasur regelmäßig erneuert werden. (Art. 1399: braun bzw. Art. 1397: grau). Farbig lasierte Nadelholzprodukte sind im Preisvergleich günstig und brauchen keinen Erstanstrich. Sie sind leicht zu bearbeiten und zu montieren.

*** Beim Einsatz von Naturmaterialien können aufgrund der unterschiedlichen Zell- und Farbstrukturen materialbedingte Farbungleichheiten auftreten.**

Zaunelemente sind Gartenholzprodukte und trotz aller sorgsamsten Auswahlkriterien nur für den Außenbereich zu verwenden.

Die Optiken und Oberflächen sind nicht vergleichbar mit einem Möbelstück für den Innenbereich.

Bambus*

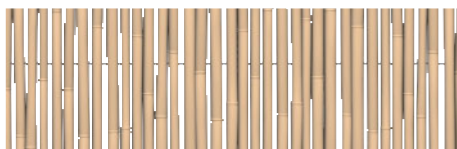

Bambus gilt als einer der nachhaltigsten Naturstoffe zur Verwendung im Bau, denn er wächst bis zu zehn Meter im Jahr! Nach der Montage und regelmäßig danach müssen die Elemente mit einer pigmentierten Holzschutz-Lasur mit fungizidem Wirkstoff gemäß Herstellerangaben behandelt werden. Ohne den Einsatz einer Holzschutz-Lasur wird Bambus schwarz. Verwenden Sie nur Schrauben und Elementhalter aus Edelstahl.

Wichtige Hinweise zur Montage der TraumGarten-Produkte

Die Montage aller TraumGarten-Produkte kann durch den Endverbraucher unter Berücksichtigung der Montageanleitungen durchgeführt werden. Bitte halten Sie handelsübliches Werkzeug (Stichsäge, Bohrmaschine, Akkuschrauber, etc.) und das notwendige Zubehör bereit. Im Zweifelsfall kontaktieren Sie Ihren Fachhändler vor Ort oder Ihren Fachhandwerker.

Bei Kombinationen von Toren, Zaunsets und Einzelprofilen sowie späteren Ergänzungen an bestehenden Anlagen können chargenbedingt und durch unterschiedliche Bewitterungen Farbtonunterschiede auftreten, die keinen Beanstandungsgrund darstellen. Dies gilt insbesondere bei der nachträglichen Montage von neuen Produkten nach einer längeren Bewitterungsphase an vorhandenen Produkten.



TraumGarten

www.traumgarten.de

Wir empfehlen zur Planung und zur Kaufentscheidung bzgl. Ihrer Anlage die Montageanleitung zu berücksichtigen – vorab kostenlos im Internet.

WIR LIEBEN MAßARBEIT!



Zu vielen pflegeleichten Zauserien fertigen wir Zäune, Tore und Doppeltore auf Maß. Nutzen Sie für Ihre Planung unseren 3D-Zaunplaner für Maßelemente oder lassen Sie sich von Ihren Fachhändler vor Ort beraten.



Elemente auf Maß



Online-Planer
www.traumgarten.de



Brüggmann TraumGarten GmbH
Kanalstraße 80
44147 Dortmund
Fax 0231/9986-289
E-Mail: kontakt@traumgarten.de
www.traumgarten.de

Verkauf aller Artikel ohne Deko. Irrtümer und Änderungen vorbehalten. Farbabweichungen drucktechnisch bedingt. Alle Maßangaben sind Ca.-Maße. NEU-Artikel sind, wenn nicht anders vermerkt, zur Gartensaison ab 2023 lieferbar. Stand der Drucklegung: März 2023. Preise in € inkl. der gesetzl. MwSt. (Preisänderungen vorbehalten). WEEE-Reg.-Nr. DE 68582594



1005/03/23/10/1