

# AVATARA

DESIGNBODEN 3.0

ZEIT FÜR DIE  
NÄCHSTE GENERATION



**ter Hürne**  
einzigartig wie das Leben





## TER HÜRNE. EINE ENTSCHEIDUNG FÜR QUALITÄT.

Als deutsches Familienunternehmen aus dem Münsterland widmen wir uns seit nun 60 Jahren der Verantwortung, nachhaltige und wohngesunde Produkte zu entwickeln, die höchste Standards in Bezug auf Funktion und Ästhetik setzen.

Mit Leidenschaft, Know-how und einem Gespür für gutes Design schaffen wir Böden, die modernste Dekore und ausgefeilte Technik in sich vereinen – nach dem Vorbild der Natur und verbunden mit höchster Ressourceneffizienz für unseren gemeinsamen Lebensraum.

Der Avatara Designboden 3.0 vereint überragendes Design und gesundes Wohnen in einem Boden, der im wahrsten Sinne des Wortes einzigartig und ein klares Statement für Individualität ist. Tauchen Sie ein in die Welt von Avatara und erleben Sie den Designboden der nächsten Generation.

ENTDECKEN SIE DEN  
AVATARA DESIGNBODEN 3.0



## DAS IST AVATARA

Überragendes Design	8 - 13
Gesundes Wohnen	14 - 17
Intelligente Technik	18 - 25

## DAS SIND UNSERE PRODUKTE

Farbe entscheidet	26 - 27
Pure Edition	28 - 33
Straight Edition	34 - 39
Stone Edition	40 - 45

## WAS SIE SONST NOCH WISSEN SOLLTEN

Produktaufbau 3.0	46 - 47
Zubehör	48 - 49
Raumstudio	50 - 51
Dekorübersicht	52 - 53



ÜBERRAGENDES DESIGN  
TRIFFT GESUNDES WOHNEN



SINCE 1959  
MADE   
IN   
GERMANY 

K08 | Eiche Vega lichtbraun\*

DESIGNBODEN

3.0

O07 | Stein Zelos grau\*

# ÜBERRAGENDES DESIGN

JEDES PIXEL  
EIN UNIKAT.



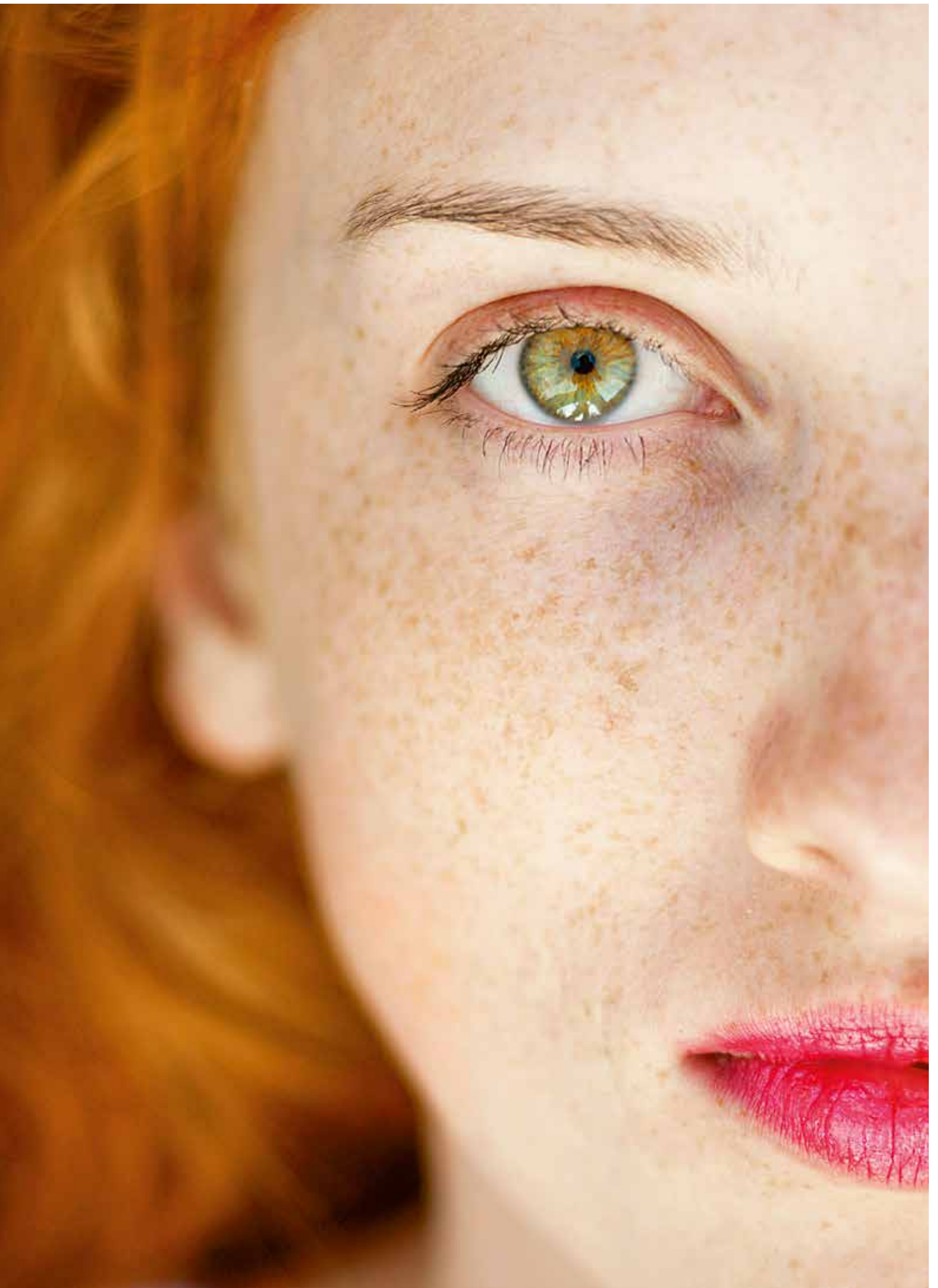

ÜBERRAGENDES DESIGN

BRILLIANT  
SCHARFE DETAILS

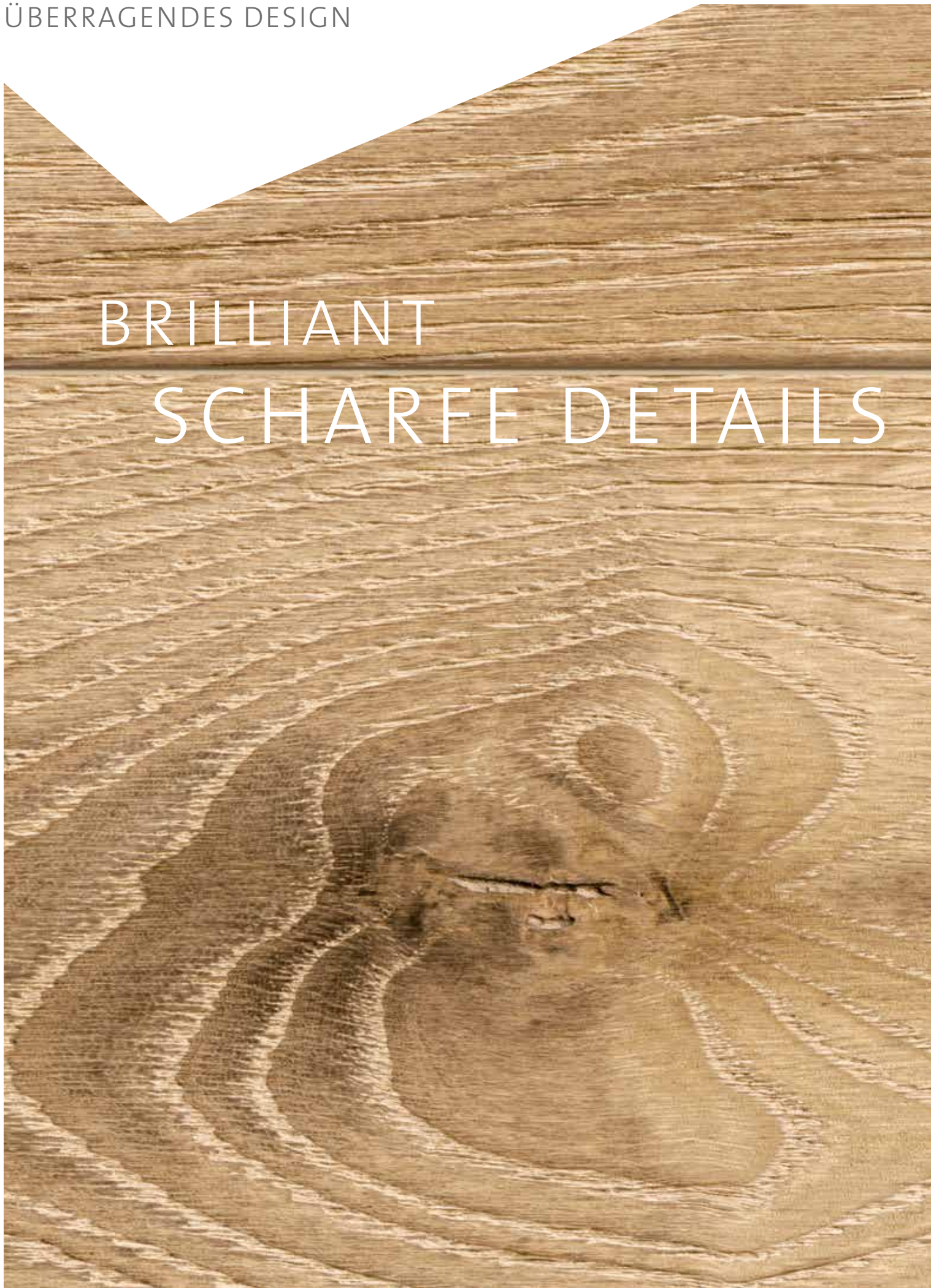

DESIGNED  
IN  
HIGH DEFINITION



Dank überlegener  
HD-Drucktechnologie.

## ÜBERRAGENDE OPTIK

Dekore herkömmlicher Designböden werden mit Rotationsdruck erstellt – vergleichbar mit dem Druck einer Zeitungsseite, die sich regelmäßig wiederholt. Daher finden sich im Boden immer wieder die gleichen auffälligen Design-Merkmale, die ihn künstlich wirken lassen.

Wir drucken digital. Das schafft  
einzigartige  
Gestaltungsmöglichkeiten.

AUTHENTIZITÄT  
OHNE WIEDERHOLUNGEN

MEHR ERFAHREN  
[terhuerne.de/avataara](http://terhuerne.de/avataara)



ÜBERRAGENDES DESIGN

SPÜRBAR

AUTHENTISCH

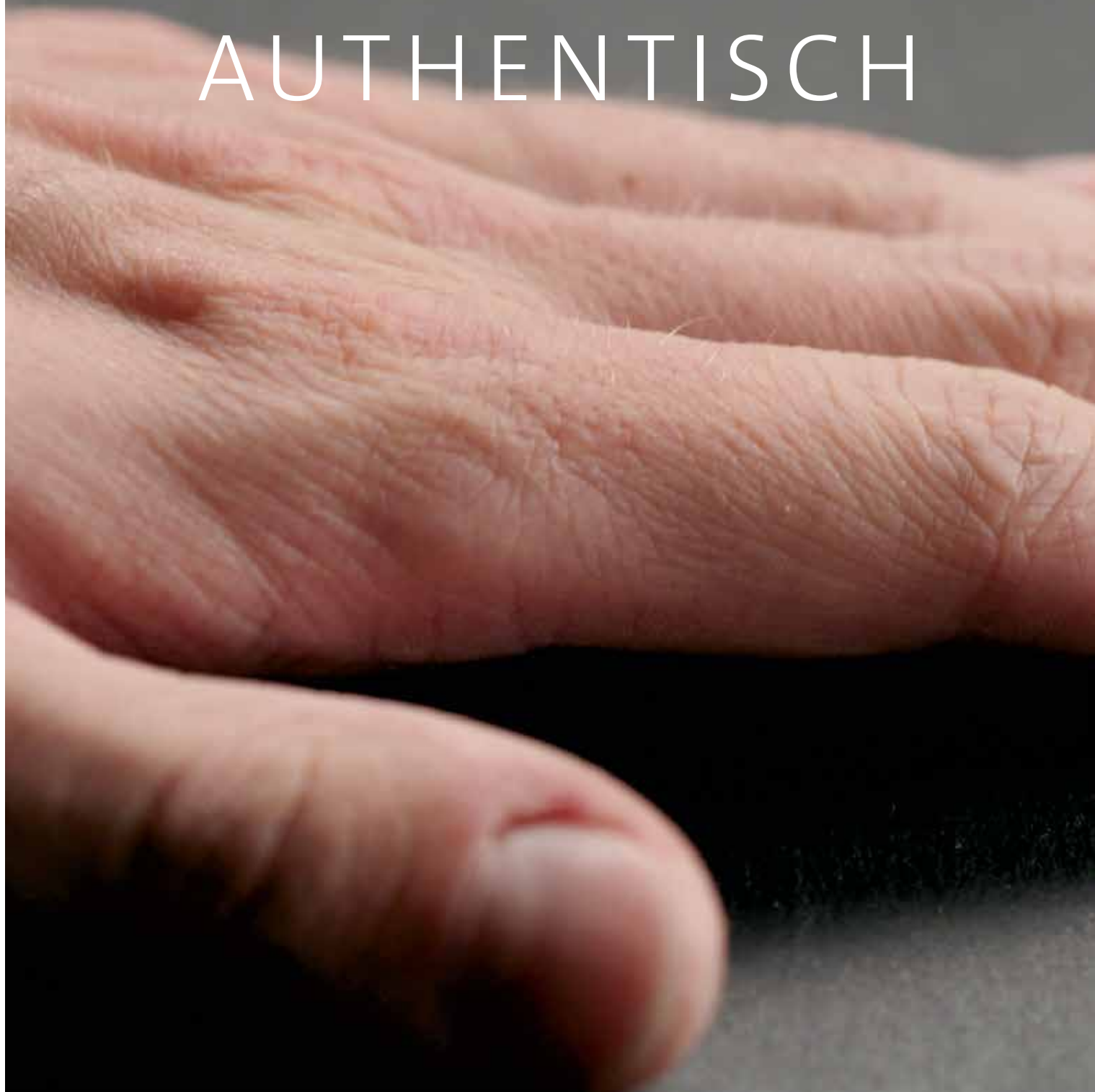

## MULTISENSE – EIN ERLEBNIS FÜR DIE SINNE

Den perfekten Abschluss erhält der Avatara Designboden 3.0 durch seine besondere Polymerschicht. Anders als bei Laminat bietet diese eine warme und haptisch ansprechende Oberfläche.

## AUF AUGENHÖHE MIT DER NATUR

Ausgewählte Dekore erhalten eine synchrone Oberflächenstruktur, welche durch eine neu entwickelte Technologie auf den Digitaldruck aufgebracht wird. Mittels modernster Lasertechnik werden in die noch flüssige MultiSense-Polymerschicht zum Dekordruck synchron verlaufend und Mikrometer genau Höhen und Tiefen gedruckt, die einen Wimpernschlag später mit UV-Licht ausgehärtet werden.

## ÜBERRAGENDE HAPTİK



Wenn die Hand fühlt,  
was das Auge sieht.

# GESUNDES WOHNEN

WENN SICH  
PRIORITÄTEN ÄNDERN.

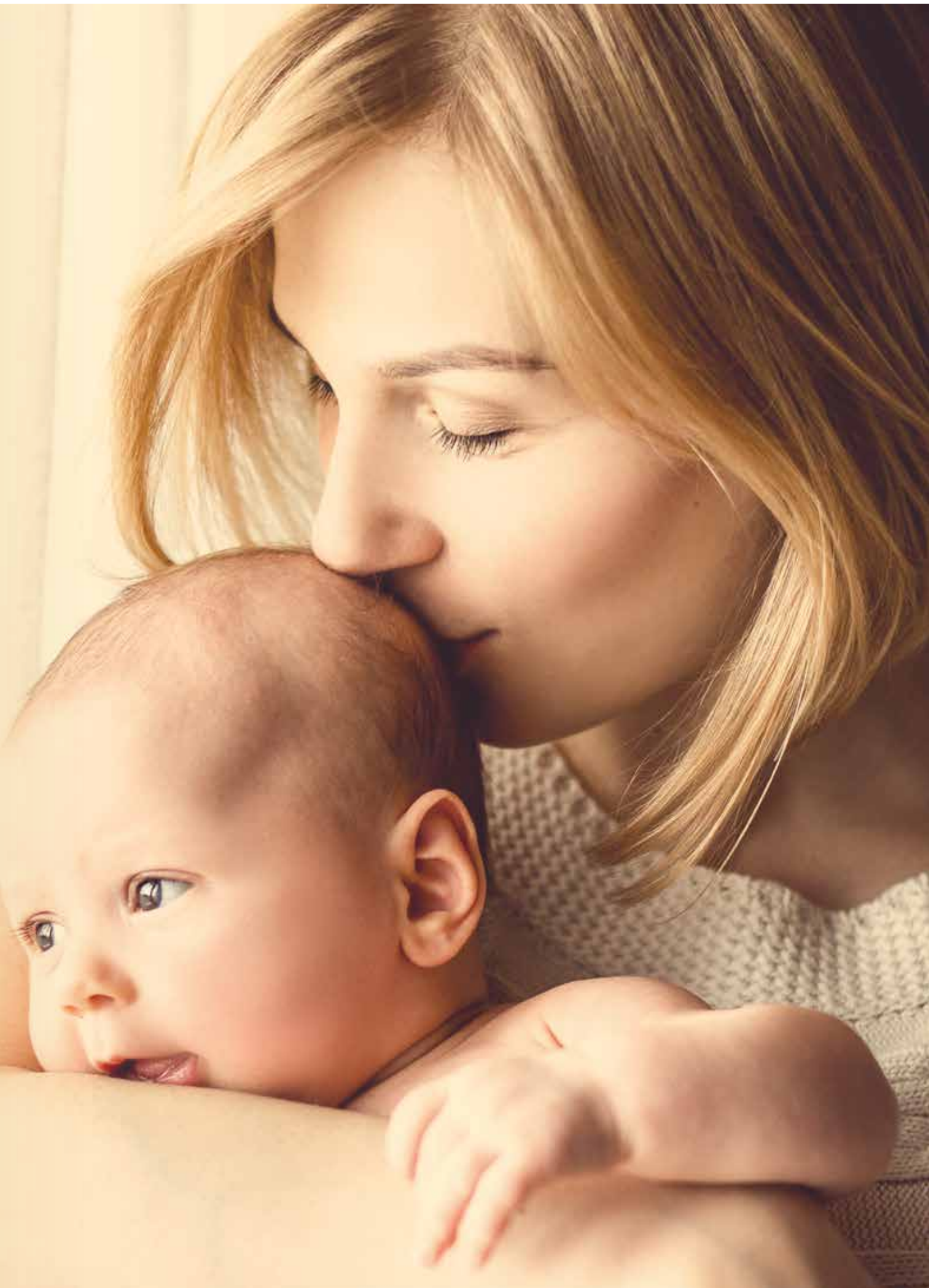

GESUNDES WOHNEN

# AUSGEZEICHNET WOHNGESUND

MIT UNS  
KÖNNEN SIE  
DURCHATMEN

Saubere, unbelastete Raumluft ist heute mehr denn je ausschlaggebend für Wohlbefinden, Gesundheit und ein hohes Maß an Lebensqualität.

Als Hersteller von Produkten für den Innenausbau haben wir Ihnen gegenüber eine wohnbioologische Verantwortung, der wir gewissenhaft und transparent nachkommen.



ZERTIFIZIERT



[www.blauer-engel.de/uz120](http://www.blauer-engel.de/uz120)

[www.blauer-engel.de/uz176](http://www.blauer-engel.de/uz176)

MEHR ERFAHREN

[www.blauer-engel.de](http://www.blauer-engel.de)



UND NOCHMALS  
ZERTIFIZIERT



MEHR ERFAHREN

[www.eco-institut.de](http://www.eco-institut.de)



BESSERE RAUMLUFT



UNSER  
VERSPRECHEN



**TALCUSAN<sup>®</sup>**



# INTELLIGENTE TECHNIK

DEN UNTERSCHIED  
WOHNEN.



INTELLIGENTE TECHNIK

EINFACH AN  
ALLES GEDACHT

DEUTSCHE  
INGENIEURSKUNST

SINCE 1959  
MADE IN GERMANY

Für intelligent und nachhaltig  
produzierte  
Qualitätsböden.

### SMARTER OBERFLÄCHENSCHUTZ



**ROBUST**

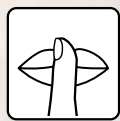

**LAUFRUHIG**



**PFLEGELEICHT**

Zusätzlich zu ihrer warmen und haptisch  
ansprechenden Oberfläche sorgt die MultiSense-  
Polymerbeschichtung für die robuste  
und pflegeleichte Beschaffenheit des  
Bodens und bietet dabei  
zeitgleich ein weiches und  
leises Auftreten.

### SMARTE VERLEGETECHNOLOGIE

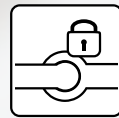

**LOCK IT EASY**

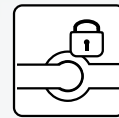

**CLICK IT EASY**

Verlegen Sie wie ein Profi:  
Schnell, sicher, einfach.

**MEHR ERFAHREN:**

[terhuerne.de/  
boden/clickiteasy-film](http://terhuerne.de/boden/clickiteasy-film)



### SMARTE TRITTSCHALLDÄMMUNG



**TRITTSCHALL-  
DÄMMUNG**

Reduziert Laufgeräusche – in Ihrem  
Raum und dem darunter.

INTELLIGENTE TECHNIK



ÜBERALL  
EINSATZBEREIT

# TALCUSAN®

Für Avatara PerForm verwenden wir das neue, intelligente Material Talcusan®, welches überwiegend aus Silikaten, Kreide und dem Zusatz des ökologisch unbedenklichen Materials Polypropylen besteht. Damit ist das gesamte Sortiment frei von PVC, Chlor, Weichmachern und sonstigen Lösungsmitteln.

MEHR ERFAHREN:

[terhuerne.de/avatara](http://terhuerne.de/avatara)



## WASSERFEST



Dank Talcusan® sind alle Avatara Designböden PerForm wasserfest und für den Einsatz in Feuchträumen geeignet.

## UNSERE GARANTIE

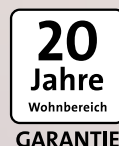

Für alle Avatara Designböden geben wir eine Garantie von 20 Jahren für den Wohnbereich und 10 Jahren für gewerbliche Nutzung.

## ANGENEHM WARM



**FUßBODEN-HEIZUNG**

Avatara Designböden von ter Hürne ist für den Einsatz auf warmwassergeführten Fußbodenheizungen geeignet.

# EIN BODEN ZWEI AUSFÜHRUNGEN

## **PERFORM**

Der intelligente Performer auf  
Talcusan®-Trägerplatte. Erhältlich in allen  
Landhausdielen- und Fliesenformaten.

MEHR ERFAHREN  
AUF SEITE 46

Lange Landhausdielen

Landhausdielen

Fliese

**PERFORM**

387 x 776 x 6 mm

**PERFORM**

203 x 1290 x 6 mm

**PERFORM**

246 x 1800 x 6 mm



Lange Landhausdielen

Landhausdielen

# Comfort

Der Komfortable auf HDF-Trägerplatte mit  
Kork-Trittschalldämmung.  
Erhältlich in allen Landhausdielenformaten.

MEHR ERFAHREN  
AUF SEITE 47

*Comfort*

238 x 2030 x 9 mm

*Comfort*

194 x 1286 x 9 mm

FARBE

ENTSCHEIDET



## KLARE UND SCHNELLE ORIENTIERUNG

Farbe hat eine besonders emotionale Wirkung auf Wohnen und Einrichten. Und daher steht jede unserer Kollektionen für einen bestimmten Farbraum, der Sie durch unser Sortiment führt.

## PURE EDITION

HELL UND FRISCH

S. 28 - 33

## STRAIGHT EDITION

DUNKEL UND KRÄFTIG

S. 34 - 39

## STONE EDITION

STEINDEKORE

S. 40 - 45

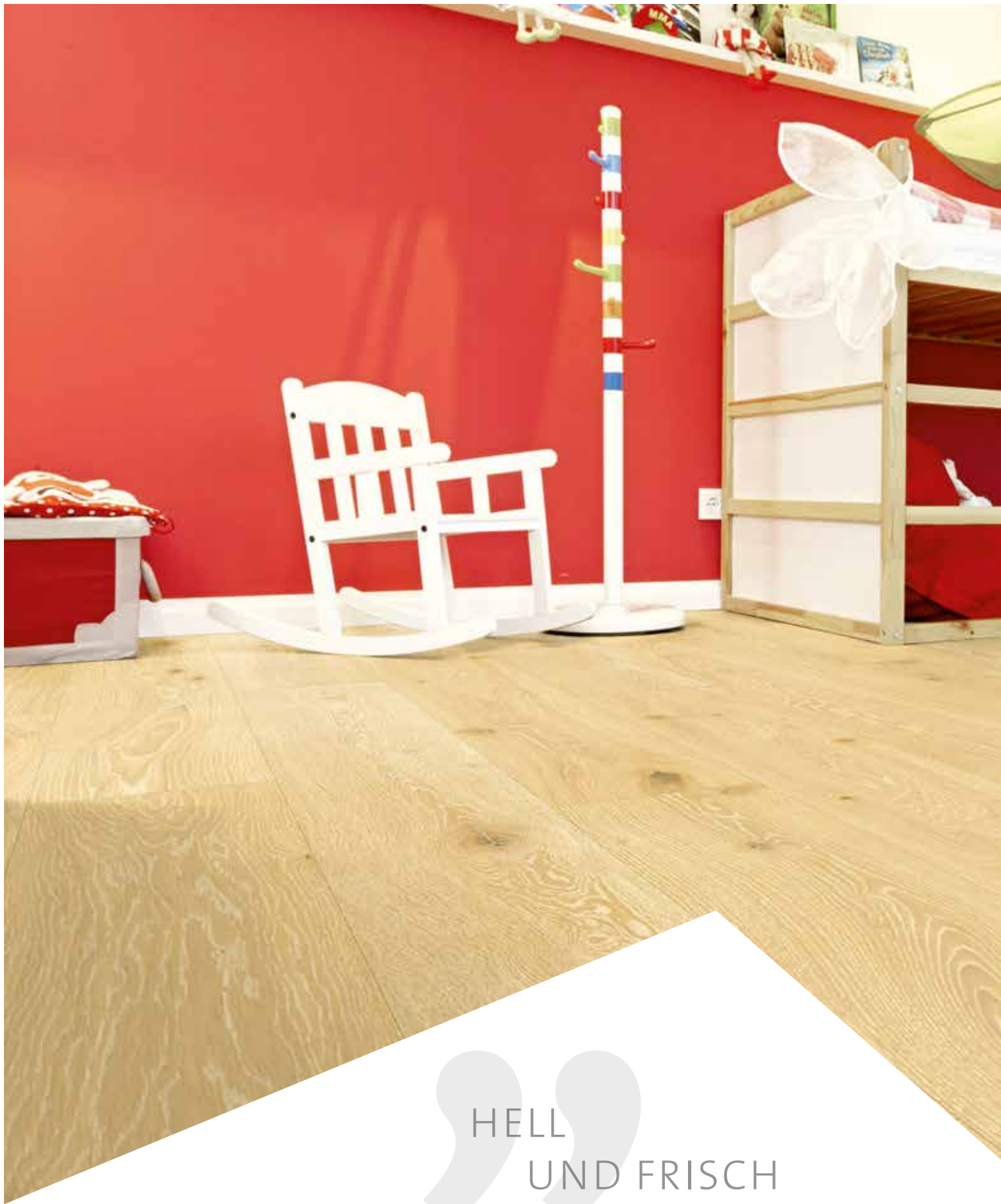

HELL  
UND FRISCH

PURE EDITION



K09 | Eiche Hera naturhell\*

\*Produktabbildungen: Holz-/Steinmachebildung. Unverbindliche Farbabbildung.



K01

**Eiche Apera silbergrau\*** | Landhausdiele

Comfort | Art.-Nr.: 1101170101 | 1286 x 194 x 9 mm  
PerForm | Art.-Nr.: 1101250101 | 1290 x 203 x 6 mm

K02

**Eiche Bellatrix pastel\*** | Landhausdiele

Comfort | Art.-Nr.: 1101170110 | 1286 x 194 x 9 mm  
PerForm | Art.-Nr.: 1101250110 | 1290 x 203 x 6 mm

K03

**Eiche Eris nebelgrau\*** | Lange Landhausdiele

Comfort | Art.-Nr.: 1101170205 | 2030 x 238 x 9 mm  
PerForm | Art.-Nr.: 1101250205 | 1800 x 246 x 6 mm



K04

**Eiche Brava sanftbraun\*** | Landhausdielen  
Comfort | Art.-Nr.: 1101170108 | 1286 x 194 x 9 mm  
PerForm | Art.-Nr.: 1101250108 | 1290 x 203 x 6 mm

K05

**Eiche Nova graubeige\*** | Landhausdielen

Comfort | Art.-Nr.: 1101170113 | 1286 x 194 x 9 mm  
PerForm | Art.-Nr.: 1101250113 | 1290 x 203 x 6 mm

K06

**Pinie Xara pastellbeige\*** | Landhausdielen

Comfort | Art.-Nr.: 1101170112 | 1286 x 194 x 9 mm  
PerForm | Art.-Nr.: 1101250112 | 1290 x 203 x 6 mm

K07

**Pinie Elioth grau\*** | Lange Landhausdielen

Comfort | Art.-Nr.: 1101170201 | 2030 x 238 x 9 mm  
PerForm | Art.-Nr.: 1101250201 | 1800 x 246 x 6 mm



K08

**Eiche Vega lichtbraun\*** | Landhausdiele

Comfort | Art.-Nr.: 1101170107 | 1286 x 194 x 9 mm  
PerForm | Art.-Nr.: 1101250107 | 1290 x 203 x 6 mm

K09

**Eiche Hera naturhell\*** | Lange Landhausdiele

Comfort | Art.-Nr.: 1101170202 | 2030 x 238 x 9 mm  
PerForm | Art.-Nr.: 1101250202 | 1800 x 246 x 6 mm

K10

**Eiche Aurora naturbeige\*** | Landhausdiele

Comfort | Art.-Nr.: 1101170103 | 1286 x 194 x 9 mm  
PerForm | Art.-Nr.: 1101250103 | 1290 x 203 x 6 mm



DUNKEL  
UND KRÄFTIG

STRAIGHT EDITION



N10 | Eiche Antares schwarzgrau\*

\*Produktabbildungen: Holz-/Stein nachbildung. Unverbindliche Farbaabbildung.

N01

**Eiche Sirius nebelbraun\*** | Lange Landhausdiele

Comfort | Art.-Nr.: 1101170204 | 2030 x 238 x 9 mm  
PerForm | Art.-Nr.: 1101250204 | 1800 x 246 x 6 mm

N02

**Eiche Banta hellbraun\*** | Landhausdiele

Comfort | Art.-Nr.: 1101170109 | 1286 x 194 x 9 mm  
PerForm | Art.-Nr.: 1101250109 | 1290 x 203 x 6 mm

N03

**Eiche Demeter wildbeige\*** | Landhausdiele

Comfort | Art.-Nr.: 1101170102 | 1286 x 194 x 9 mm  
PerForm | Art.-Nr.: 1101250102 | 1290 x 203 x 6 mm



N04

**Eiche Juno goldbraun\*** | Lange Landhausdiele  
Comfort | Art.-Nr.: 1101170109 | 2030 x 238 x 9 mm  
PerForm | Art.-Nr.: 1101250209 | 1800 x 246 x 6 mm

N05

**Ulme Calleido rotbraun\*** | Lange Landhausdiele

Comfort | Art.-Nr.: 1101170206 | 2030 x 238 x 9 mm  
PerForm | Art.-Nr.: 1101250206 | 1800 x 246 x 6 mm

N06

**Teak Maia lehm Braun\*** | Lange Landhausdiele

Comfort | Art.-Nr.: 1101170208 | 2030 x 238 x 9 mm  
PerForm | Art.-Nr.: 1101250208 | 1800 x 246 x 6 mm

N07

**Eiche Luna sepiabraun\*** | Lange Landhausdiele

Comfort | Art.-Nr.: 1101170207 | 2030 x 238 x 9 mm  
PerForm | Art.-Nr.: 1101250207 | 1800 x 246 x 6 mm

N08

**Eiche Gemma braun\*** | Lange Landhausdielen

Comfort | Art.-Nr.: 1101170203 | 2030 x 238 x 9 mm  
PerForm | Art.-Nr.: 1101250203 | 1800 x 246 x 6 mm

N09

**Pinie Argo tiefbraun\*** | Landhausdielen

Comfort | Art.-Nr.: 1101170106 | 1286 x 194 x 9 mm  
PerForm | Art.-Nr.: 1101250106 | 1290 x 203 x 6 mm

N10

**Eiche Antares schwarzgrau\*** | Landhausdielen

Comfort | Art.-Nr.: 1101170104 | 1286 x 194 x 9 mm  
PerForm | Art.-Nr.: 1101250104 | 1290 x 203 x 6 mm



”  
STEINDEKORE

STONE EDITION





O05 | Stein Terra sand\*

\*Produktabbildungen: Holz-/Steinmachebildung. Unverbindliche Farbabbildung.

001

**Stein Pandora altweiß\*** | Fliese

PerForm | Art.-Nr.: 1101250305 | 776 x 387 x 6 mm



002

**Stein Talos betongrau\*** | Fliese

PerForm | Art.-Nr.: 1101250306 | 776 x 387 x 6 mm

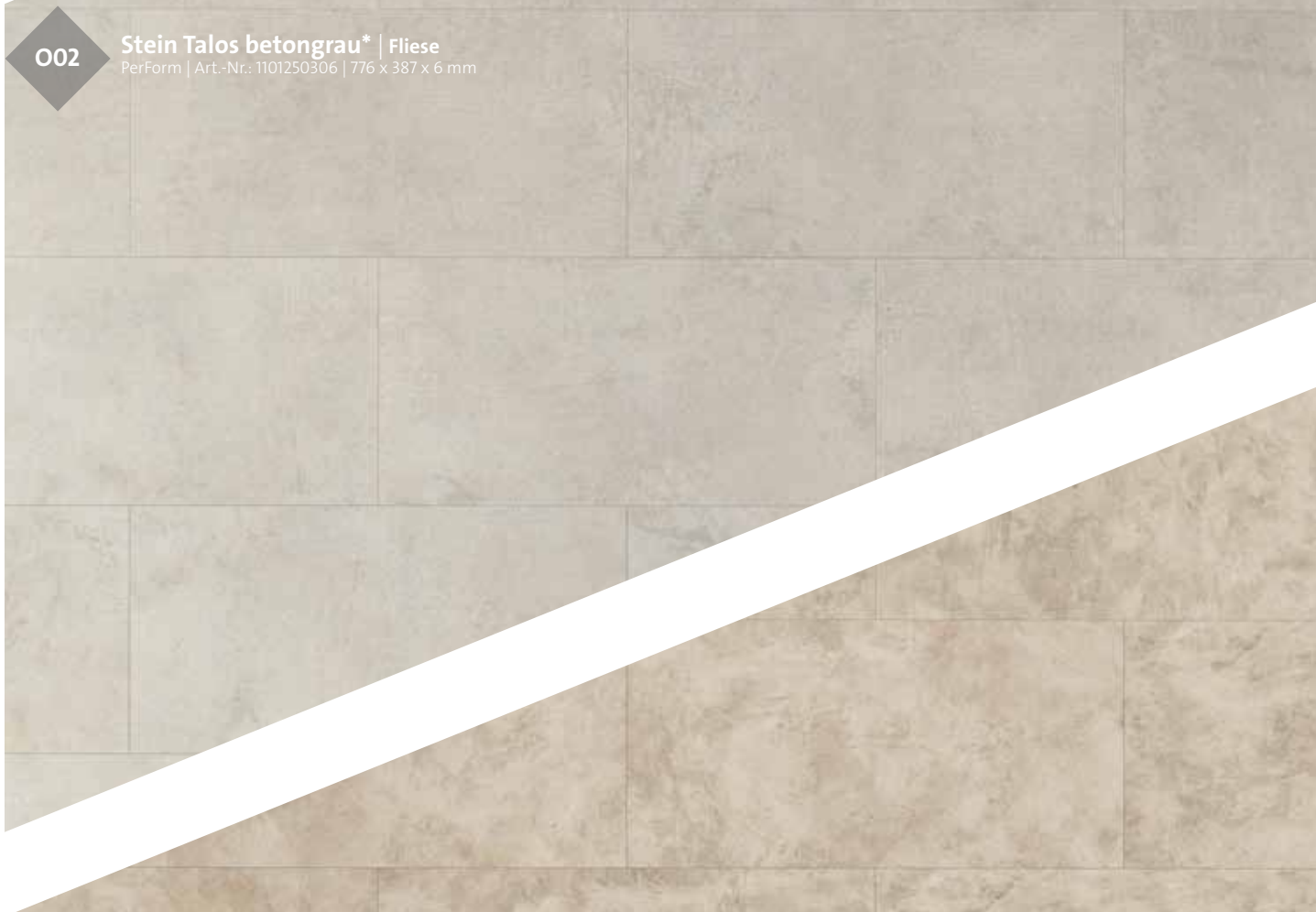

003

**Stein Asterion graubeige\*** | Fliese

PerForm | Art.-Nr.: 1101250309 | 776 x 387 x 6 mm





004

Stein Mitra sandgrau\* | Fliese  
PerForm | Art.-Nr.: 1101250301 | 776 x 387 x 6 mm

005

Stein Terra sand\* | Fliese

PerForm | Art.-Nr.: 1101250310 | 776 x 387 x 6 mm

006

Stein Alioth sandbeige\* | Fliese

PerForm | Art.-Nr.: 1101250311 | 776 x 387 x 6 mm

007

Stein Zelos grau\* | Fliese

PerForm | Art.-Nr.: 1101250308 | 776 x 387 x 6 mm

008

**Stein Devox naturgrau\*** | Fliese  
PerForm | Art.-Nr.: 1101250303 | 776 x 387 x 6 mm

009

**Stein Minos schiefergrau\*** | Fliese  
PerForm | Art.-Nr.: 1101250304 | 776 x 387 x 6 mm

010

**Stein Atlas dunkelgrau\*** | Fliese  
PerForm | Art.-Nr.: 1101250302 | 776 x 387 x 6 mm

# AVATARA PERFORM

SINCE 1959  
MADE IN GERMANY

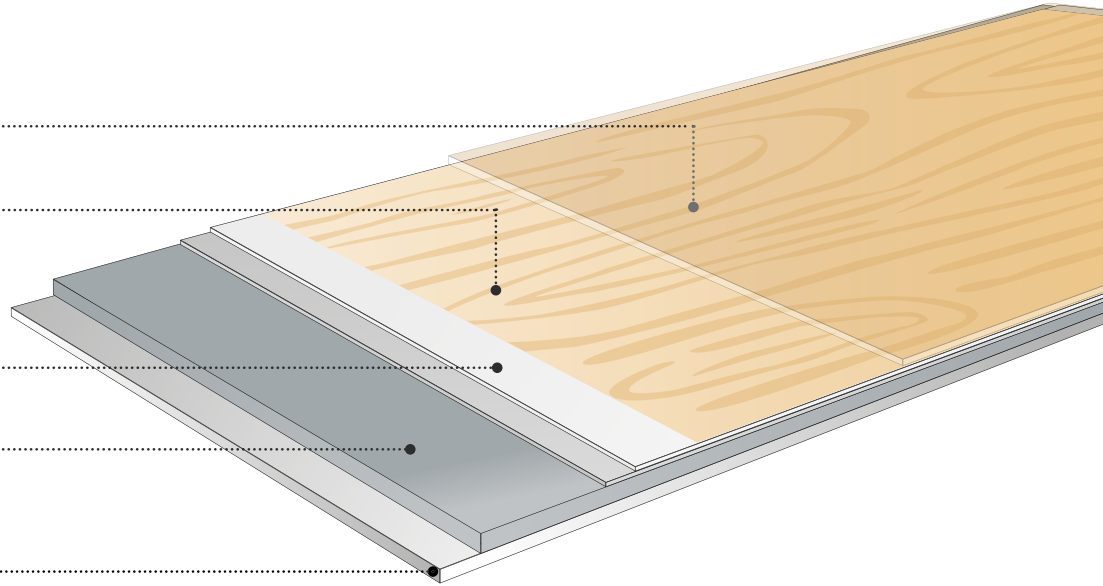

MultiSense  
Polymer-Beschichtung

Digitaler Direktdruck



Mikronivellierung mit  
Grundierung

TALCUSAN®  
Talcusan®-  
Trägerplatte

SoftSense  
Trittschalldämmung



LOCK IT EASY



FUßBODEN-  
HEIZUNG

## Fußbodenheizung

Avatara Designboden von ter Hürne ist für den Einsatz auf warmwassergeführten Fußbodenheizungen geeignet.

20  
Jahre  
Wohnbereich  
GARANTIE

10  
Jahre  
gewerblicher Bereich  
GARANTIE

## Garantie

Avatara Designböden zeichnen sich durch höchste Qualität made in Germany aus. Für alle Avatara Designböden gilt eine Garantie von 20 Jahren für den Wohnbereich und 10 Jahren für gewerbliche Nutzung.



www.blauer-engel.de/uz120

## Wohngesundheit

Alle Avatara Designböden von ter Hürne sind besonders emissionsarm, nachweislich schadstofffrei und damit wohngesund. Diese Gewissheit gibt Ihnen der strenge Prüfkatalog des renommierten eco-Institutes. Darüber hinaus sind alle Avatara Produkte mit dem Blauen Engel ausgezeichnet.

TALCUSAN®

## Talcusan®

Für unseren Avatara PerForm verwenden wir das neue, intelligente Material Talcusan®, welches überwiegend aus Silikaten, Kreide und dem Zusatz des ökologisch unbedenklichen Materials Polypropylen besteht. Damit ist das gesamte Sortiment frei von PVC, Chlor, Weichmachern und sonstigen Lösungsmitteln. Ideal für emissionsarmes, gesundes Bauen und Wohnen.



Rutschfest und schwer entflammbar.



\*Information sur le niveau d'émission de substances volatiles dans l'air intérieur, présentant un risque de toxicité par inhalation, sur une échelle de classe allant de A+ (très faibles émissions) à C (fortes émissions).

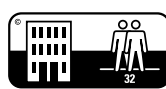

EN 14041:2004/AC:2005/AC:2006	
<b>CE</b>	
ter Hürne GmbH & Co. KG Ramsdeler Straße 5 D-48354 Südlohn	
<b>TR42019</b>	
NE 01026	
Fußbodenbelag / Floor covering Zur Nutzung als Bodenbelag in Gebäuden / To be used as floor covering within buildings	
Brandverhalten Reaction to fire	Bfl-s1
Gehalt an Pentachlorophenol Pentachlorophenol content	0%
Emission von formaldehyd Formaldehyde emission	E1
Chlorverhalten Chlor reaction	DS
Elektrisches Verhalten Electrostatics	DS
Wärmeleitfähigkeit Thermal resistance	0,02 m <sup>2</sup> ·K/W
<a href="http://www.terhuerne.de">http://www.terhuerne.de</a>	

# AVATARA

## Comfort

SINCE 1959  
MADE IN GERMANY

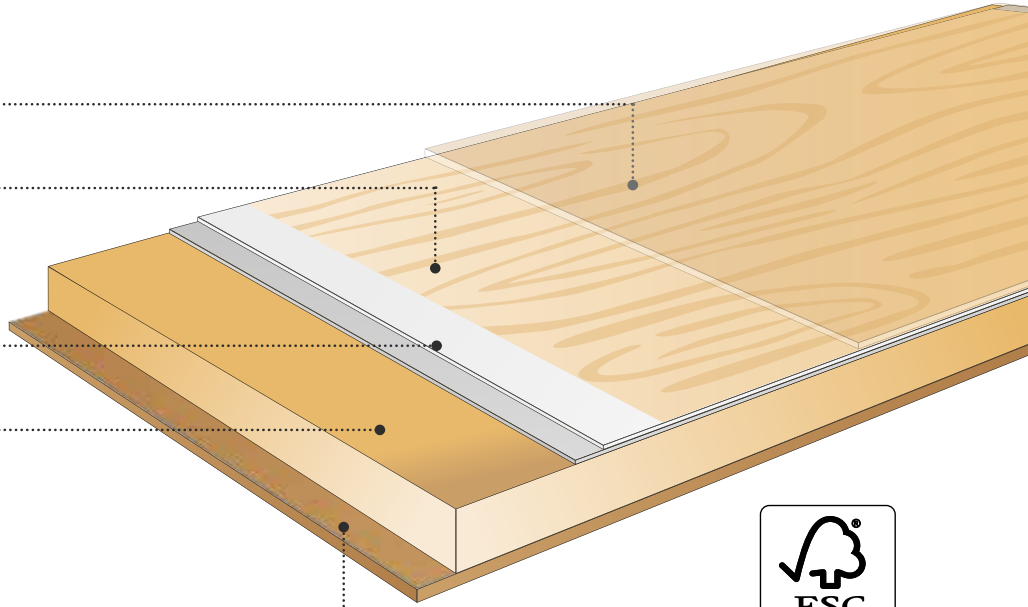

MultiSense  
Polymer-Beschichtung

Digitaler Direktdruck



Mikronivellierung mit  
Grundierung

HDF-Trägerplatte



QUELL-  
GESCHÜTZT

Kork-Trittschalldämmung



Das Zeichen für  
verantwortungsvolle  
Waldwirtschaft

Avatara – Designboden  
Comfort ist FSC®-zertifiziert.



FUßBODEN-  
HEIZUNG

### Fußbodenheizung

Avatara Designboden von ter Hürne ist für den Einsatz auf warmwassergeführten Fußbodenheizungen geeignet.



20  
Jahre  
Wohnbereich  
GARANTIE



10  
Jahre  
gewerblicher Bereich  
GARANTIE

### Garantie

Avatara Designböden zeichnen sich durch höchste Qualität made in Germany aus. Für alle Avatara Designböden gilt eine Garantie von 20 Jahren für den Wohnbereich und 10 Jahren für gewerbliche Nutzung.



eco  
INSTITUT  
TESTED PRODUCT  
ID 0210 - 11806 - 006



www.blauer-engel.de/12176

### Wohngesundheit

Alle Avatara Designböden von ter Hürne sind besonders emissionsarm, nachweislich schadstofffrei und damit wohngesund. Diese Gewissheit gibt Ihnen der strenge Prüfkatalog des renommierten eco-Institutes. Darüber hinaus sind alle Avatara Produkte mit dem Blauen Engel ausgezeichnet.



"Information sur le niveau d'émission de substances volatiles dans l'air intérieur, présentant un risque de toxicité par inhalation, sur une échelle de classe allant de A+ (très faibles émissions) à C (fortes émissions).



nach EN 15468:2016  
Annex A



Rutschfest und schwer entflammbar.



# ZUBEHÖR – PERFEKT ABGESTIMMT

WENIGER SOLLTE IHNEN IHR BODEN NICHT WERT SEIN

Was macht einen perfekt verlegten Boden aus? Zum einen sieht er schön aus und zum anderen – und das merkt man erst mit der Zeit – zeichnet er sich durch Langlebigkeit aus. Um dies zu erreichen, braucht man vor allem das richtige Zubehör – sowohl vor als auch nach der Verlegung. Unser Unterlagsmaterial und unsere Pflegeprodukte sind

perfekt auf die Anforderungen unserer Böden abgestimmt und erhöhen deren Lebensdauer, Optik und Haptik deutlich. Und mit unseren funktionellen Übergangsschienen und unseren dekorativen Sockelleisten erzielen Sie den perfekten Abschluss.

UNTERLAGSMATERIAL



METALLPROFILE





## PFLEGE



## SOCKELLEISTEN



# DIGITALES DESIGN DIREKT ONLINE

## Product information

### FLOOR



N10 Eiche An  
matt  
Landhausdiele  
Avatara Design  
STRAIGHT EDI

### Productdetails

Product group:	Avatara Design
Product name:	Eiche Antares
Profile/Design:	Landhausdiele
Surface structure:	gebürstet
Gloss:	matt
Board dimension:	Thickness (mm): Length (mm): Width (mm):

[Add combination to watch list](#)



ntares schwarzgrau

► **Alternative**

boden 3.0  
TION:

Article no.: 1101170104

boden 3.0  
schwarzgrau

<b>Further product properties:</b>	quellgeschützt
<b>Groove:</b>	V-Fuge umlaufend
<b>Connection techniques:</b>	CLICK&EASY
<b>Warranty (years):</b>	20
<b>Surface no. / Decor / Design:</b>	2704
<b>Packing unit:</b>	Contents per box (piece): 7
	Contents per box (m <sup>2</sup> ): 1
	Weight of box (kg): 13.01

Calculate amount

Colour reproductions are not binding. \*Reproduction wood/stone.

## RAUMSTUDIO TESTEN

„Verlegen“ Sie virtuell  
doch schon mal los.



[www.terhuerne.de/  
raumstudio](http://www.terhuerne.de/raumstudio)

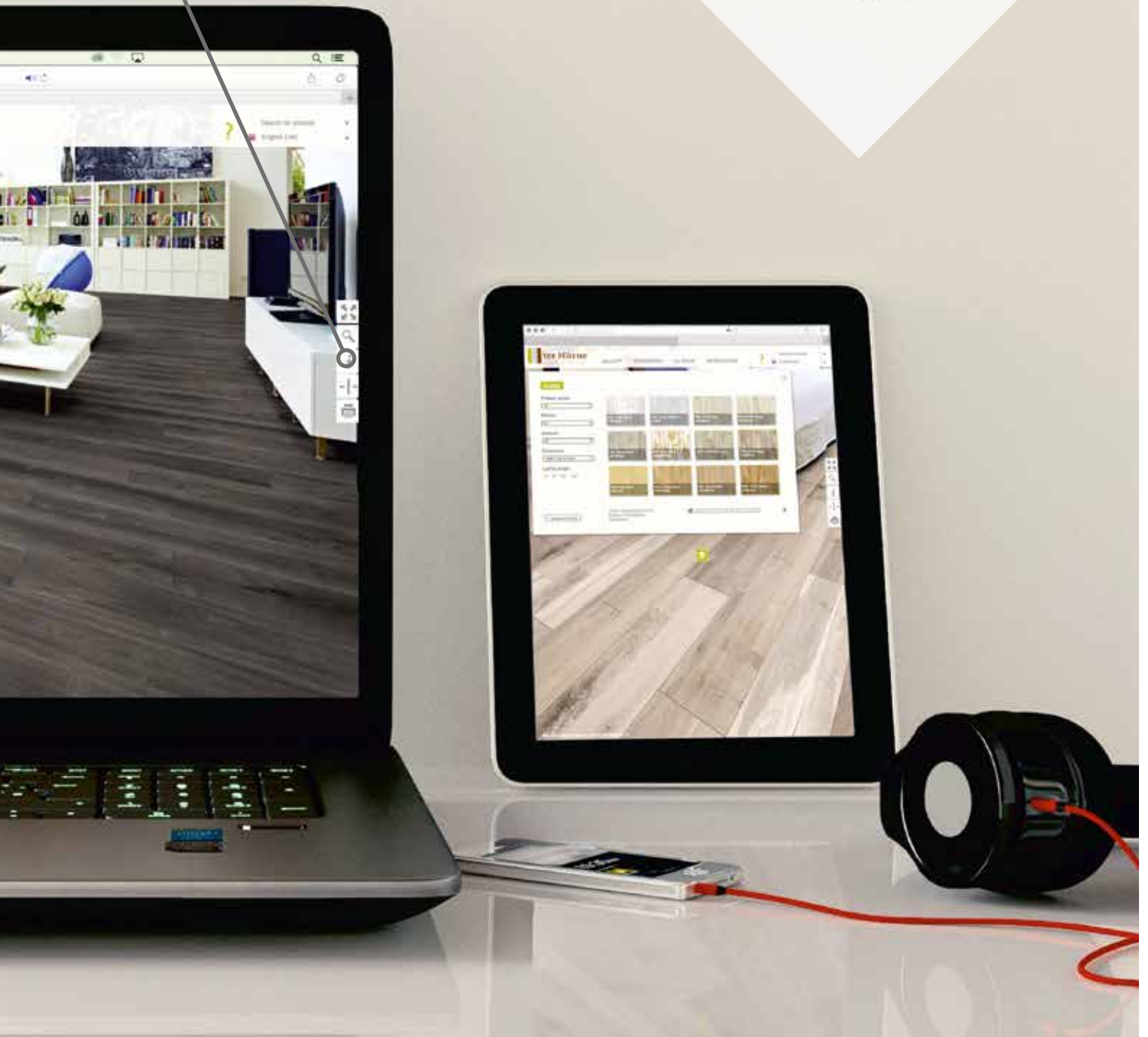

# DEKORÜBERSICHT

Pure Edition erhältlich in *Comfort* **PERFORM**



Seite 30



Seite 30



Seite 30



Seite 31



Seite 32

Straight Edition erhältlich in *Comfort* **PERFORM**



Seite 36



Seite 36



Seite 36



Seite 37



Seite 38

Stone Edition erhältlich in **PERFORM**



Seite 42



Seite 42



Seite 42



Seite 43



Seite 44



Seite 32



Seite 32



Seite 33



Seite 33



Seite 33



Seite 38



Seite 38



Seite 39



Seite 39



Seite 39



Seite 44



Seite 44



Seite 45



Seite 45



Seite 45

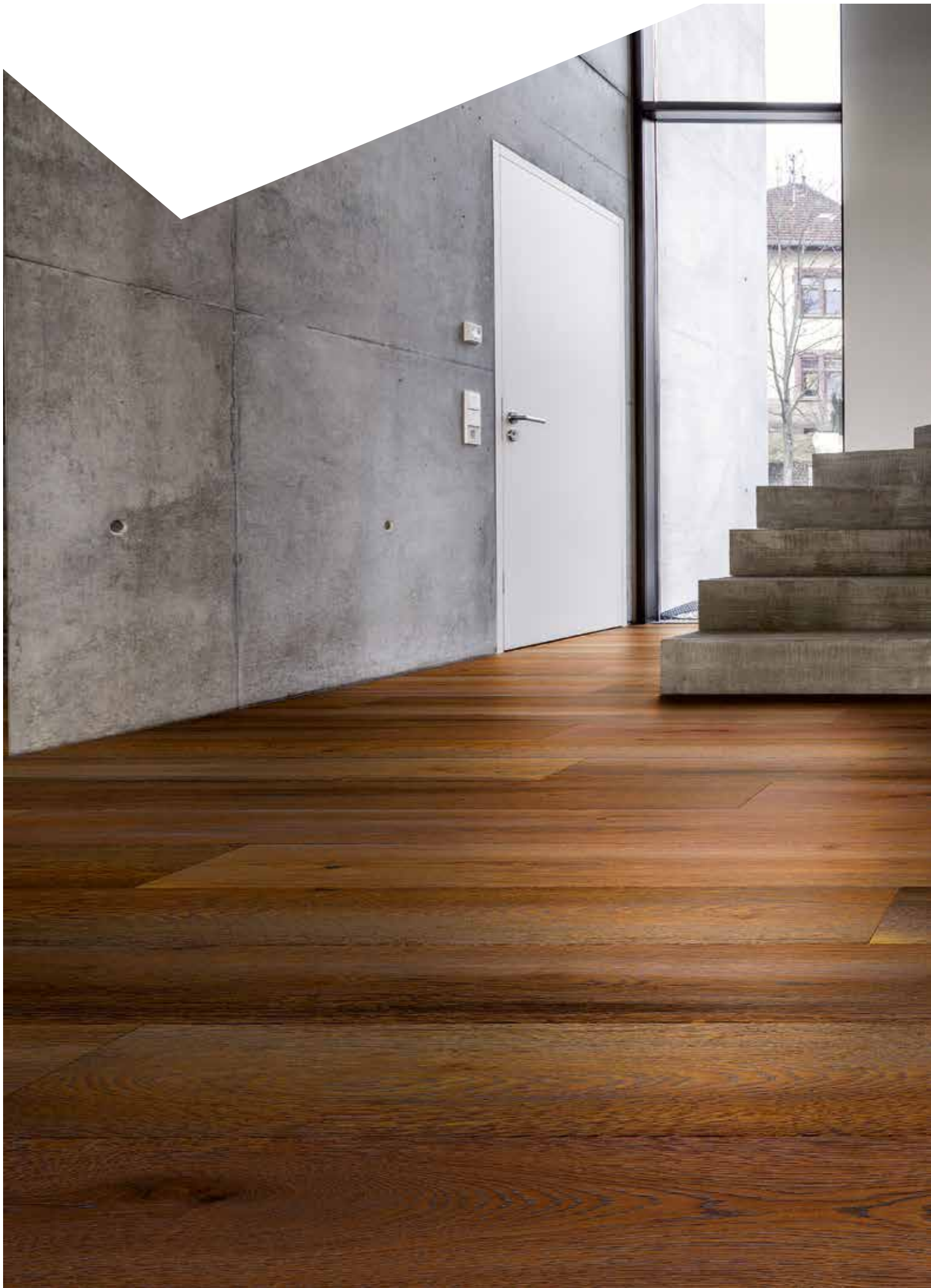



# Kontakt

ter Hürne GmbH & Co. KG

Ramsdorfer Str. 5

46354 Südlohn · Germany

Tel. +49 2862 701-0

E-Mail: [info@terhuerne.de](mailto:info@terhuerne.de)

[www.terhuerne.de](http://www.terhuerne.de)

2019.19 | 1101160688 | D | 5.2019.04 | Änderungen vorbehalten. Gedruckt auf umweltfreundlichem Papier. | P2019.19